

Содержание

Обзор противомоскитных систем ТБМ.....	2
Стандартная противомоскитная сетка МС-СТАН	3
Инструкция по сборке рамочной противомоскитной сетки.....	7
Противомоскитная сетка МС-ЭКОН.....	9
Усиленная противомоскитная сетка МС-УСИЛ.....	11
Роллетная противомоскитная сетка МС-РОЛЛ.....	13
Инструкция по сборке роллетной противомоскитной сетки.....	16
Дверная противомоскитная сетка МС-ДВЕР.....	20
Инструкция по сборке дверной противомоскитной сетки.....	23
Инструмент.....	24

Противомоскитные системы ТБМ

ЭКОН (МС-ЭКОН)



Применение:

окна 700x1500 мм

Профиль: алюминиевый основной 8,4x20x6000 мм поперечный тот же

Крепление: кронштейны ПВХ Z-образные и поворотные

Открытие: съемная

СТАНДАРТ (МС-СТАН)



Применение:

окна 800x2000 мм
двери 800x2000 мм

Профиль: алюминиевый основной 10x25x6000 мм поперечный 8x20x6000 мм

Крепление: кронштейны ПВХ Z-образные и поворотные, металлические или петли ПВХ + магнитные защелки

Открытие: съемная или поворотная

УСИЛЕННАЯ (МС-УСИЛ)



Применение:

окна 1000x2000 мм
двери 1000x2000 мм

Профиль: алюминиевый основной 10x32x6000 мм поперечный 10x32x6000 мм

Крепление: кронштейны ПВХ Z-образные или петли ПВХ + магнитные защелки

Открытие: съемная или поворотная

ДВЕРНАЯ (МС-ДВЕР)



Применение: двери 1000x2400 мм

Профиль: алюминиевый основной 20x52x5800 мм поперечный 8,5x16x5800 мм

Крепление: петли металлические с механизмом самозакрывающимся + магнитные защелки

Открытие: поворотная



РОЛЛЕТНАЯ (МС-РОЛЛ)



Применение: окна 800x2000 мм
двери 800x2000 мм

Профиль: алюминиевый короб 40x40x5800 мм направляющая 20x37x5800 мм

Крепление: шурупами

Открытие: не съемная

Стандартная противомоскитная сетка МС-СТАН, белая

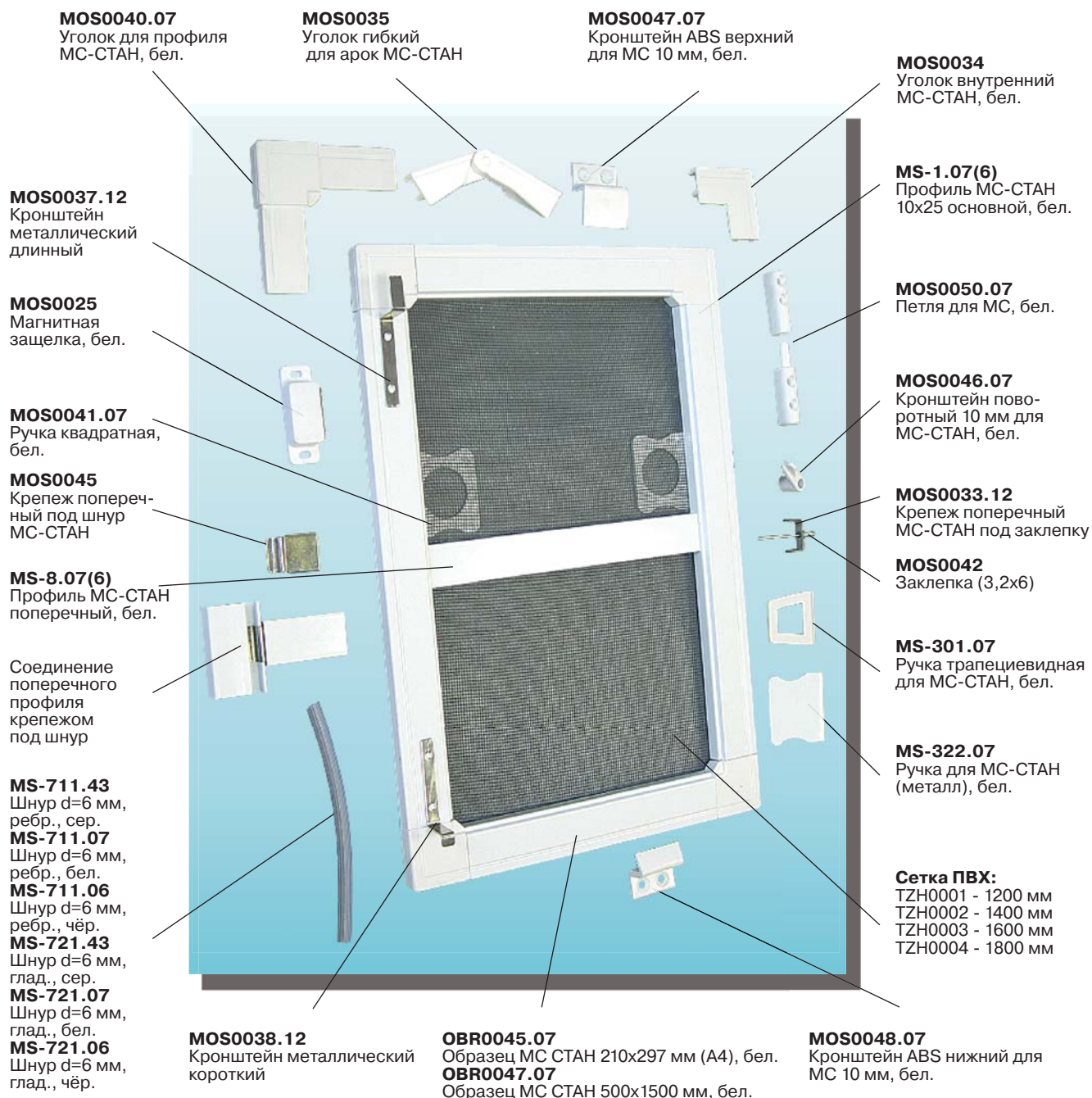

Рекомендации по применению: Рекомендуется устанавливать на окна и двери со световым проемом 800x2000 мм (с поперечиной) и 400x1000 мм (без поперечиной). При установке на дверной проем применяются петли (2-3 шт.) и магнитная защелка для фиксации.

Стандартная противомоскитная сетка МС-СТАН, коричневая

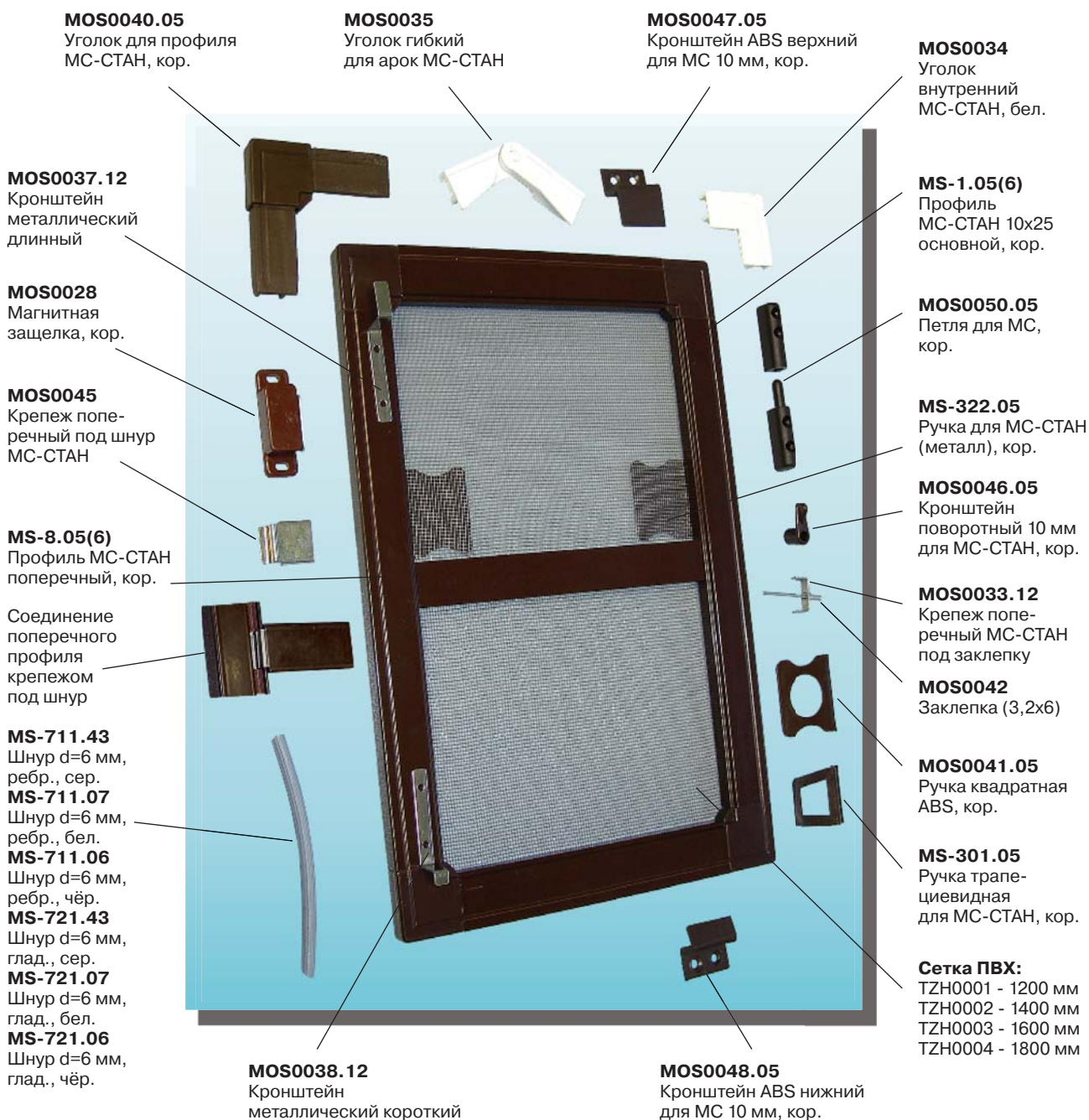









Рекомендации по применению: Рекомендуется устанавливать на окна и двери со световым проемом 800x2000 мм (с поперечиной) и 400x1000 мм (без поперечиной). При установке на дверной проем применяются петли (2-3 шт.) и магнитная защелка для фиксации.

Стандартная противомоскитная сетка МС-СТАН

Изображение	Артикул ТБМ	Наименование	Цвет	Материал	Норма упаковки	Ед. изм.
	MS-1.07(6)	Профиль МС-СТАН 10x25 основной бел. (6,0 м)	белый	алюминий	6	м
	MS-1.05(6)	Профиль МС-СТАН 10x25 основной кор. (6,0 м)	коричневый	алюминий	6	м
	MS-8.07(6)	Профиль МС-СТАН поперечный, RAL9016 (6,0 м)	белый	алюминий	6	м
	MS-8.05(6)	Профиль МС-СТАН поперечный, RAL8017 (6,0 м)	коричневый	алюминий	6	м
	MOS0040.07	Уголок для профиля МС-СТАН	белый	пластик ABS	100	шт
	MOS0040.05	Уголок для профиля МС-СТАН	коричневый	пластик ABS	100	шт
	MOS0034	Уголок внутренний МС-СТАН	белый	пластик	1	шт
	MOS0035	Уголок гибкий для арок МС-СТАН	белый	пластик	1	шт
	MOS0045	Крепеж поперечный под шнур МС-СТАН	-	алюминий	100	шт
	MOS0033.12	Крепеж поперечный МС-СТАН под заклепку	-	алюминий	1	шт
	MOS0042	Заклепка (3,2x6)	-	алюминий	1000	шт
	MOS0037.12	Кронштейн металлический длинный	-	оцинков. сталь	1	шт
	MOS0038.12	Кронштейн металлический короткий	-	оцинков. сталь	1	шт
	MOS0047.07	Кронштейн ABS верхний для МС, 10 мм	белый	пластик ABS	1	шт
	MOS0047.05	Кронштейн ABS верхний для МС, 10 мм	коричневый	пластик ABS	1	шт
	MOS0048.07	Кронштейн ABS нижний для МС, 10 мм	белый	пластик ABS	1	шт
	MOS0048.05	Кронштейн ABS нижний для МС, 10 мм	коричневый	пластик ABS	1	шт

Стандартная противомоскитная сетка МС-СТАН

Изображение	Артикул ТБМ	Наименование	Цвет	Материал	Норма упаковки	Ед. изм.
	MOS0025	Магнитная защелка	белый	-	1	шт
	MOS0028	Магнитная защелка	коричневый	-	1	шт
	MOS0046.07	Кронштейн поворотный 10 мм для МС-СТАН	белый	пластик ABS	100	шт
	MOS0046.05	Кронштейн поворотный 10 мм для МС-СТАН	коричневый	пластик ABS	100	шт
	MOS0050.07	Петля для москитной сетки	белый	пластик ПВХ	100	шт
	MOS0050.05	Петля для москитной сетки	коричневый	пластик ПВХ	100	шт
	MS-711.43	Натяжной шнур для МС-СТАН d= 6 мм, ребристый	серый	ПВХ	100	м
	MS-711.07	Натяжной шнур для МС-СТАН d= 6 мм, ребристый	белый	ПВХ	100	м
	MS-711.06	Натяжной шнур для МС-СТАН d= 6 мм, ребристый	чёрный	ПВХ	100	м
	MS-721.43	Натяжной шнур для МС-СТАН d= 6 мм, гладкий	серый	ПВХ	100	м
	MS-721.07	Натяжной шнур для МС-СТАН d= 6 мм, гладкий	белый	ПВХ	100	м
	MS-721.06	Натяжной шнур для МС-СТАН d= 6 мм, гладкий	чёрный	ПВХ	100	м
	MOS0041.07	Ручка квадратная	белый	пластик ABS	100	шт
	MOS0041.05	Ручка квадратная	коричневый	пластик ABS	100	шт
	MS-301.07	Ручка трапециевидная для МС-СТАН	белый	пластик ПВХ	100	шт
	MS-301.05	Ручка трапециевидная для МС-СТАН	коричневый	пластик ПВХ	100	шт
	MS-322.07	Ручка для МС-СТАН (металл) RAL 9016	белый	сталь	100	шт
	MS-322.05	Ручка для МС-СТАН (металл) RAL 8017	коричневый	сталь	100	шт
	OBR0045.07	Образец МС СТАНДАРТ 210x297мм (формат А4) бел.	белый	-	1	шт
	OBR0045.05	Образец МС СТАНДАРТ 210x297мм (формат А4) кор.	коричневый	-	1	шт

Инструкция по сборке рамочной противомоскитной сетки МС-ЭЖОН, МС-УСИЛ и МС-СТАН на примере МС-СТАН

1. Отрезать основной профиль (рис. 1) в размер, равный ширине (длине) изделия, минус удвоенная ширина (В) видимой части уголка.

Пример для МС-СТАН: длина (ширина) изделия минус 30 мм * 2.

2. Отрезать поперечный профиль в размер, равный ширине изделия, минус удвоенная ширина основного профиля.

Пример для МС-СТАН: длина (ширина) изделия минус 25 мм * 2.

3. Скрепить основной профиль с помощью уголков, используя инерционный молоток (рис. 2).

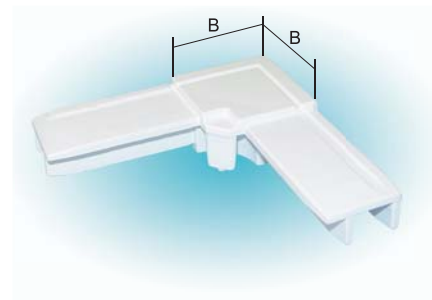

4. Вставить алюминиевые кронштейны в поперечный профиль с обеих сторон и соединить его с основным. Как правило, поперечный профиль располагают ровно по центру москитной сетки (рис. 3).



Рис. 1



Рис. 2



Рис. 3

5. Отрезать полотно москитной сетки по размеру изделия с припуском примерно 30-40 мм (рис. 4).

6. Закатать шнуром полотно москитной сетки в паз основного профиля с помощью закаточного ролика (рис. 5 и 6). При этом необходимо уделять особое внимание закатыванию шнура в углах москитной сетки. Также рекомендуется следить, чтобы полотно сетки не прогибалось и не сборилось. Для этого в процессе закатывания следует слегка равномерно натягивать полотно сетки (рис. 6).

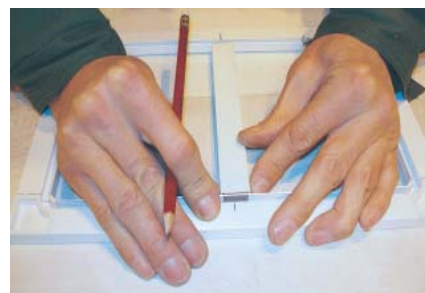

Рис. 4



Рис. 5



Рис. 6

Инструкция по сборке (продолжение)

7. После закатки сетки конец шнура обрезают (рис 7) и аккуратно заправляют в паз основного профиля (рис 8).
8. Монтаж ручек может производиться двумя способами:
 - ручки, предварительно установленные в паз основного профиля, закатываются вместе с сеткой;
 - ручки устанавливаются после закатки. В этом случае закатанный шнур немного приподнимается, ручка вставляется в паз основного профиля и закатывается шнуром (рис. 9 и 10).

Второй способ установки ручек удобен тем, что при закатке полотна сетки без ручки легче контролировать его натяжение.



Рис. 7



Рис. 8



Рис. 9

9. Лишние куски сетки обрезаются ножом вдоль паза основного профиля с внешней стороны шнура (рис. 11).
10. Проверить размеры готового изделия.
Рамочная москитная сетка собрана (рис. 12).



Рис. 10



Рис. 11



Рис. 12

Противомоскитная сетка МС-ЭКОН

MOS0061.07

Уголок для МС-ЭКОН, бел.

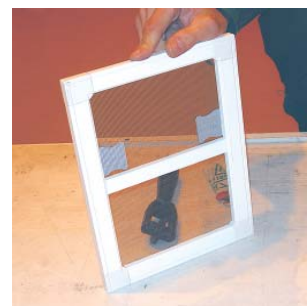
MOS0061.05

Уголок для МС-ЭКОН, кор.

OBR0067.07

Образец МС-ЭКОН 210x297 мм (А4), бел.

OBR0067.05

Образец МС-ЭКОН 210x297 мм (А4), кор.

MOS0062.07

Кронштейн МС-ЭКОН верхний, пластик, бел.

MOS0062.05

Кронштейн МС-ЭКОН верхний, пластик, кор.

MOS0060.07

Профиль МС-ЭКОН
20x8,4 мм,
универсальный, бел.

MOS0060.05

Профиль МС-ЭКОН
20x8,4 мм,
универсальный, кор.

MOS0065

Кронштейн - импост
МС-ЭКОН (под шнур)

MOS0011.43

Натяжной шнур МС
d=4,8 мм, ребр., сер.

Сетка ПВХ:

TZH0001 - 1200 мм
TZH0002 - 1400 мм
TZH0003 - 1600 мм
TZH0004 - 1800 мм

MOS0064.07

Кронштейн
поворотный
8 мм, бел.

MOS0064.05

Кронштейн
поворотный
8 мм, кор.

MOS0041.07

Ручка квадратная,
бел.

MOS0041.05

Ручка квадратная,
кор.

MOS0041.06

Ручка квадратная,
чёрн.

MOS0063.07

Кронштейн
МС-ЭКОН
нижний,
пластик, бел.

MOS0063.05

Кронштейн
МС-ЭКОН
нижний,
пластик, кор.

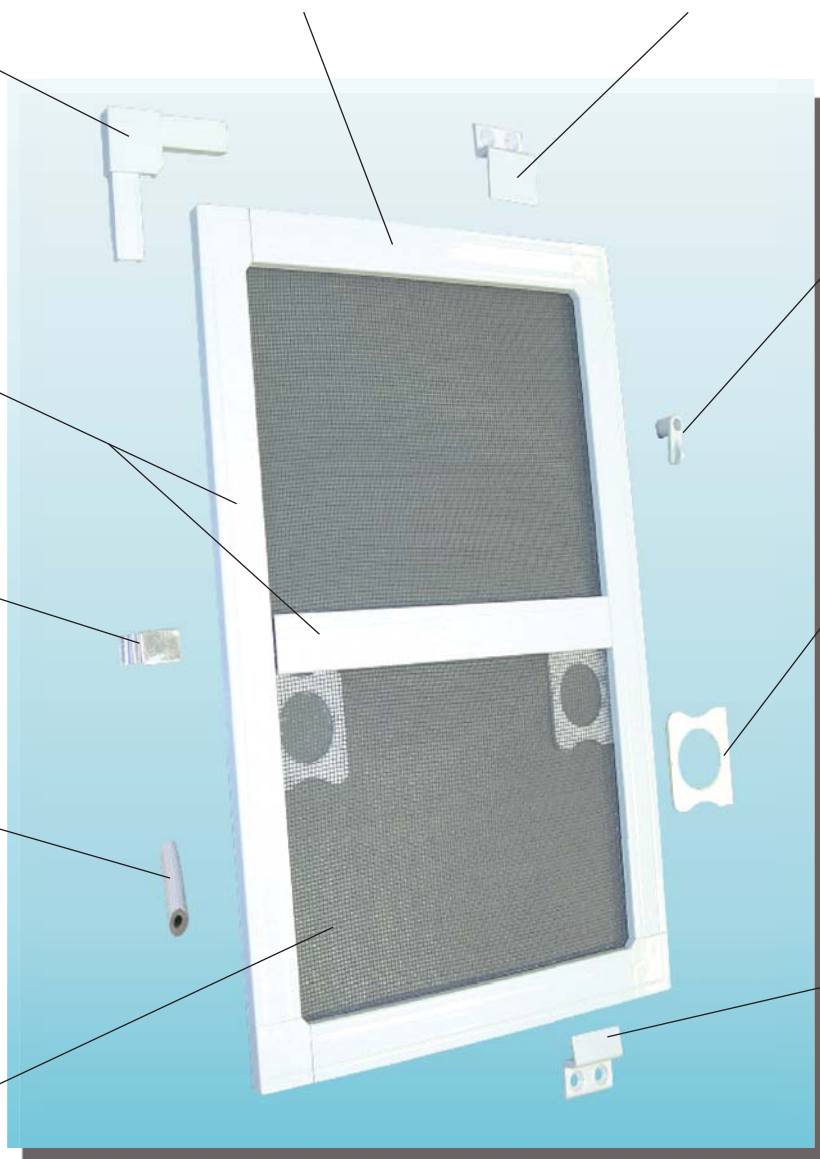

Рекомендации по применению: Рекомендуется устанавливать на окна со световым проемом 700x1500 мм с поперечиной.

Противомоскитная сетка МС-ЭКОН

Изображение	Артикул ТБМ	Наименование	Цвет	Материал	Норма упаковки	Ед. изм.
	MOS0060.07	Профиль МС ЭКОН 20x8,4 универсальный (6,0 м)	белый	алюминий	120	м
	MOS0060.05	Профиль МС ЭКОН 20x8,4 универсальный (6,0 м)	коричневый	алюминий	120	м
	MOS0061.07	Уголок для МС ЭКОН	белый	пластик ABS	100	шт
	MOS0061.05	Уголок для МС ЭКОН	коричневый	пластик ABS	100	шт
	MOS0062.07	Кронштейн МС ЭКОН верхний	белый	пластик ABS	100	шт
	MOS0062.05	Кронштейн МС ЭКОН верхний	коричневый	пластик ABS	100	шт
	MOS0063.07	Кронштейн МС ЭКОН нижний	белый	пластик ABS	100	шт
	MOS0063.05	Кронштейн МС ЭКОН нижний	коричневый	пластик ABS	100	шт
	MOS0064.07	Кронштейн поворотный 8 мм	белый	пластик ABS	100	шт
	MOS0064.05	Кронштейн поворотный 8 мм	коричневый	пластик ABS	100	шт
	MOS0065	Кронштейн - импост МС ЭКОН (под шнур)	-	алюминий	100	шт
	MOS0011.43	Натяжной шнур МС d=4,8 мм, ребристый	серый	ПВХ	100	м
	MOS0041.07	Ручка квадратная	белый	пластик ABS	100	шт
	MOS0041.05	Ручка квадратная	коричневый	пластик ABS	100	шт
	OBR0044.07	Образец МС-ЭКОН 210x297 мм (A4), бел.	белый	-	1	шт
	OBR0044.05	Образец МС-ЭКОН 210x297 мм (A4), кор.	коричневый	-	1	шт

Усиленная противомоскитная сетка МС-УСИЛ

MOS0004

Уголок для профиля усиленной МС, бел.

MOS0003

Уголок для профиля усиленной МС, кор.

MOS0011.43

Натяжной шнур МС d=4,8 мм, ребр., сер.

MOS0015.07

Т-образный уголок для профиля Усиленной МС, бел.

MOS0015.05

Т-образный уголок для профиля Усиленной МС, кор.

MOS0025

Магнитная защелка, бел.

MOS0028

Магнитная защелка, кор.

MOS0050.07

Петля для МС бел.

MOS0050.05

Петля для МС кор.

MOS0026.07(6)

Основной профиль Усиленной МС, бел.

MOS0026.05(6)

Основной профиль Усиленной МС, кор.

ROS0510.07

Ручка балконная, бел.

ANB0001.05

Ручка балконная, кор.

MOS0018.07(6)

Т-образный промежуточный профиль усиленной МС, бел.

MOS0018.05(6)

Т-образный промежуточный профиль усиленной МС, кор.

Сетка ПВХ:

TZH0001 - 1200 мм

TZH0002 - 1400 мм

TZH0003 - 1600 мм

TZH0004 - 1800 мм



Рекомендации по применению: Рекомендуется устанавливать на окна и двери со световым проемом 1000x2000 мм (с поперечиной) и 800x1600 мм (без поперечины). При установке на дверной проем применяются петли (2-3 шт.) и магнитная защелка для фиксации.

Усиленная противомоскитная сетка МС-УСИЛ

Изображение	Артикул ТБМ	Наименование	Цвет	Материал	Норма упаковки	Ед. изм.
	MOS0026.07(6)	Алюминиевый профиль рамки усиленной МС, 5,8 м	белый	алюминий	6	м
	MOS0026.05(6)	Алюминиевый профиль рамки усиленной МС, 5,8 м	коричневый	алюминий	6	м
	MOS0018.07(6)	Т-образный промежуточный профиль усиленной МС 10 мм, 5,8 м	белый	алюминий	6	м
	MOS0018.05(6)	Т-образный промежуточный профиль усиленной МС 10 мм, 5,8 м	коричневый	алюминий	6	м
	MOS0004	Уголок для профиля усиленной МС 10 мм	белый	пластик ABS	500	шт
	MOS0003	Уголок для профиля усиленной МС 10 мм	коричневый	пластик ABS	500	шт
	MOS0015.07	Т-образный уголок для профиля усиленной МС 10 мм	белый	пластик ABS	200	шт
	MOS0015.05	Т-образный уголок для профиля усиленной МС 10 мм	коричневый	пластик ABS	200	шт
	MOS0011.43	Натяжной шнур МС d=4,8 мм, ребристый	серый	ПВХ	100	м
	MOS0050.07	Петля для МС	белый	пластик ПВХ	100	шт
	MOS0050.05	Петля для МС	коричневый	пластик ПВХ	100	шт
	MOS0025	Магнитная защёлка	белый	-	1	шт
	MOS0028	Магнитная защёлка	коричневый	-	1	шт
	ANB0001.07	Ручка балконная 040 (2 части)	белый	пластик	100	шт
	ANB0001.05	Ручка балконная 040 (2 части)	коричневый	пластик	100	шт
	ROS0510.07	Ручка балконная	белый	пластик	100	шт
	MOS0047.07	Кронштейн ABS верхний для МС, 10 мм	белый	пластик ABS	1	шт
	MOS0047.05	Кронштейн ABS верхний для МС, 10 мм	коричневый	пластик ABS	1	шт
	MOS0048.07	Кронштейн ABS нижний для МС, 10 мм	белый	пластик ABS	1	шт
	MOS0048.05	Кронштейн ABS нижний для МС, 10 мм	коричневый	пластик ABS	1	шт

Роллетная противомоскитная сетка МС-РОЛЛ

VEN0017.07

Короб Роллетной МС, бел.

VEN0017.05

Короб Роллетной МС, кор.

VEN0022.07

Вал, сетка, оконечная и фиксирующая планка H=1,4м L=5,8м, бел.

VEN0022.05

Вал, сетка, оконечная и фиксирующая планка H=1,4м L=5,8м, кор.

VEN0023.07

Вал, сетка, оконечная и фиксирующая планка H=1,6м L=5,8м, бел.

VEN0023.05

Вал, сетка, оконечная и фиксирующая планка H=1,6м L=5,8м, кор.

VEN0024.07

Вал, сетка, оконечная и фиксирующая планка H=2,0м L=5,8м, бел.

VEN0024.05

Вал, сетка, оконечная и фиксирующая планка H=2,0м L=5,8м, кор.

VEN0021.07

Направляющая боковая со щеткой, бел.

VEN0021.05

Направляющая боковая со щеткой, кор.

VEN0010.07

Компоненты (пружина, комплект пластмассы), бел.

VEN0010.05

Компоненты (пружина, комплект пластмассы), кор.



ОВР0110.07

Образец МС РОЛЛЕТНАЯ 297x420 мм, бел.

Рекомендации по применению: Рекомендуется устанавливать на окна и двери (800x2000 мм) для большего удобства при открывании и закрывании. Не требуется снимать с окна (двери) зимой.

Роллетная противомоскитная сетка МС-РОЛЛ

Изображение	Артикул ТБМ	Наименование	Цвет	Материал	Норма упаковки	Ед. изм.
	VEN0017.07	Короб МС Роллетная 40x45x5800 мм белый	белый	алюминий	8	м
	VEN0017.05	Короб МС Роллетная 40x45x5800 мм коричневый	коричневый	алюминий	8	м
	VEN0022.07	Вал,сетка,оконеч.и фиксир. планка Н=1,4м L=5,8м	белый	сетка ПВХ ал. проф.	8	шт
	VEN0022.05	Вал,сетка,оконеч.и фиксир. планка Н=1,4м L=5,8м	коричневый	сетка ПВХ ал. проф.	8	шт
	VEN0023.07	Вал,сетка,оконеч.и фиксир. планка Н=1,6м L=5,8м	белый	сетка ПВХ ал. проф.	8	шт
	VEN0023.05	Вал,сетка,оконеч.и фиксир. планка Н=1,6м L=5,8м	коричневый	сетка ПВХ ал. проф.	8	шт
	VEN0024.07	Вал,сетка,оконеч.и фиксир. планка Н=2,0м L=5,8м	белый	сетка ПВХ ал. проф.	8	шт
	VEN0024.05	Вал,сетка,оконеч.и фиксир. планка Н=2,0м L=5,8м	коричневый	сетка ПВХ ал. проф.	8	шт
	VEN0021.07	Направляющая боковая со щеткой 5,4м	белый	алюминий	30	шт
	VEN0021.05	Направляющая боковая со щеткой 5,4м	коричневый	алюминий	30	шт
	VEN0010.07	Компоненты (пружина, комплект пластмассы)	белый	разное	1	ком
	VEN0010.05	Компоненты (пружина, комплект пластмассы)	коричневый	разное	1	ком
	OBR0110.07	Образец МС РОЛЛЕТНАЯ 297x420 мм, бел.	белый	-	1	шт

Роллетная противомоскитная сетка МС-РОЛЛ Компоненты артикулов VEN0010.07 и VEN0010.05

№ п/п	Изображение	Наименование	Кол-во
1		Фиксатор сетки левый <i>белый, чёрный</i>	1 шт
2		Крышка фиксатора сетки левая <i>белый, чёрный</i>	1 шт
3		Фиксатор сетки правый <i>белый, чёрный</i>	1 шт
4		Крышка фиксатора сетки правая <i>белый, чёрный</i>	1 шт
5		Пружина	1 шт
6		Наконечник пружины <i>белый</i>	1 шт
7		Червяк редуктора <i>коричневый</i>	1 шт
8		Подкладка под фикс. планку <i>белый, чёрный</i>	2 шт
9		Ручка-защелка <i>белый, коричневый</i>	2 шт
10		Пружина-защелка	2 шт
11		Заглушка монтажная <i>белый, коричневый</i>	7 шт

№ п/п	Изображение	Наименование	Кол-во
12		Заклепка для пистолета d=4 мм	4 шт
13		Крышка боковая левая <i>белый, чёрный</i>	1 шт
14		Крышка боковая правая <i>белый, чёрный</i>	1 шт
15		Корпус редуктора <i>белый</i>	1 шт
16		Опора <i>белый</i>	1 шт
17		Втулка <i>коричневый</i>	2 шт
18		Шестерня редуктора <i>белый</i>	1 шт
19		Шнур с наконечником и креплением <i>белый, чёрный</i>	1 шт

Инструкция по сборке противомоскитной сетки МС-РОЛЛ

1

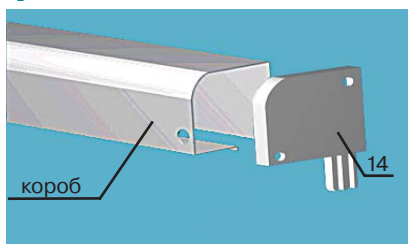

Отрезать короб в размер, равный ширине изделия, минус 11 мм. Вставить правую крышку (14) в короб и при помощи шаблона просверлить отверстие в коробе с крышкой сверлом диаметром 8,7 мм для доступа к червяку (рис. 1-2 «Шаблоны...»).

2

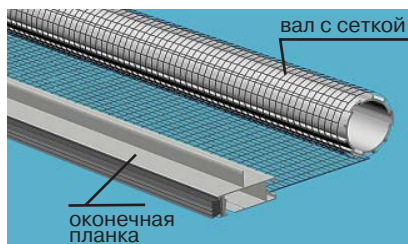

Отрезать вал с сеткой и оконечной планкой в размер, равный ширине изделия, минус 30 мм. Затем вынуть из оконечной планки щетку и сетку, и укоротить оконечную планку на 55 мм.

3

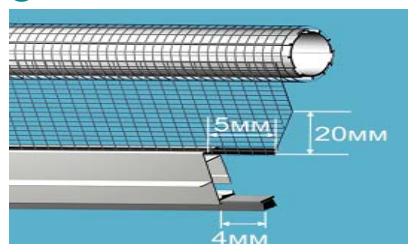

Вставить в оконечную планку щетку и сетку. Обрезать щетку так, чтобы она выступала из оконечной планки на 4 мм, обрезать кант и сетку под углом, как показано на рисунке.

4

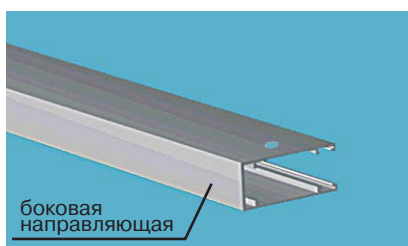

Отрезать боковые направляющие в размер, равный высоте изделия, минус 43 мм. Зафиксировать щетку в направляющих клещами. Вставить нижнюю часть направляющей в шаблон и просверлить отверстие диаметром 4,1 мм ближе к внутренней стороне направляющей (рис. 3-5 «Шаблоны...»).

5



Отрезать фиксирующую планку на 3 мм короче ширины изделия, и при помощи шаблона просверлить отверстия диаметром 4,1 мм в фиксирующей планке с обоих концов. (рис. 6-8 «Шаблоны...»).

6

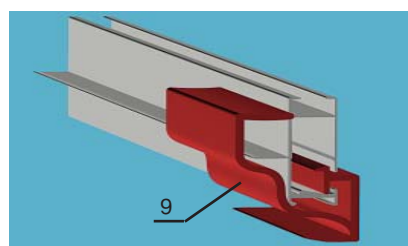

Вставить ручку (9) в оконечную планку.

7

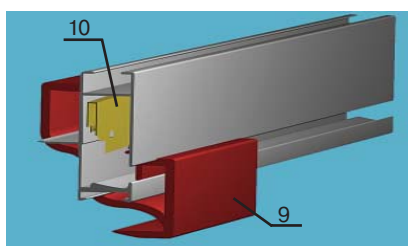

Вставить пружину-защелку (10) в оконечную планку на половину ее длины. Затем выдвинуть ручку до характерного щелчка (в этот момент хвост пружины попадает в паз ручки), и задвинуть пружину с ручкой на место, удобное для эксплуатации. При необходимости можно установить дополнительную ручку.

8

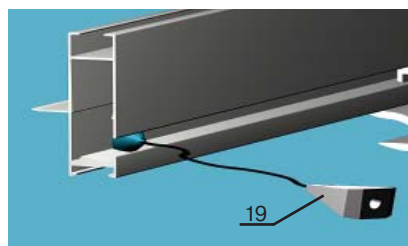

Вставить в оконечную планку шнурок (19). В случае, если ширина сетки превышает 600 мм рекомендуется устанавливать дополнительную ручку. Тогда шнурок должен вставляться между ними.

9

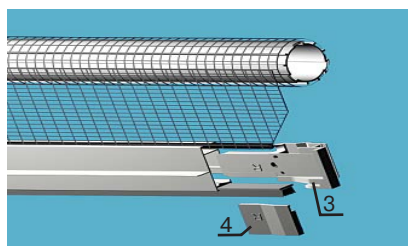

Вставить правый (3) и левый (1) фиксаторы сетки в оконечную планку и закрыть крышками (4 и 2 соответственно). Проклеить по краям шов сетки клеем для ПВХ.

Инструкция по сборке противомоскитной сетки МС-РОЛЛ

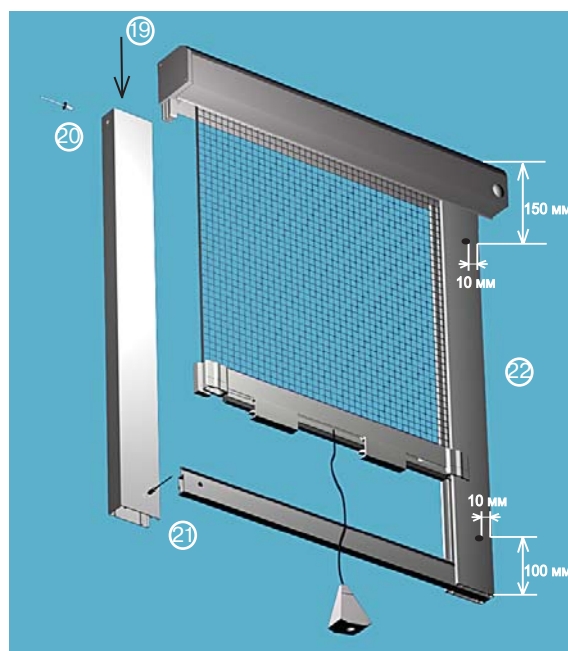
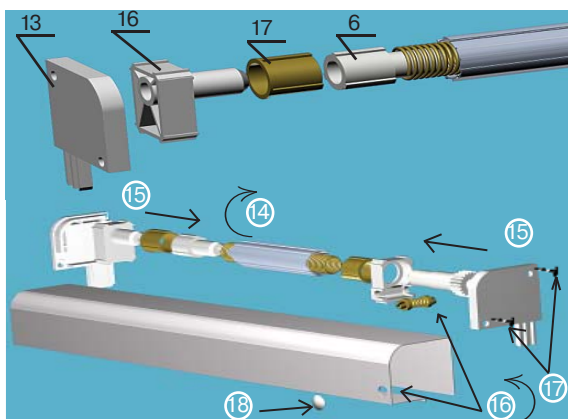
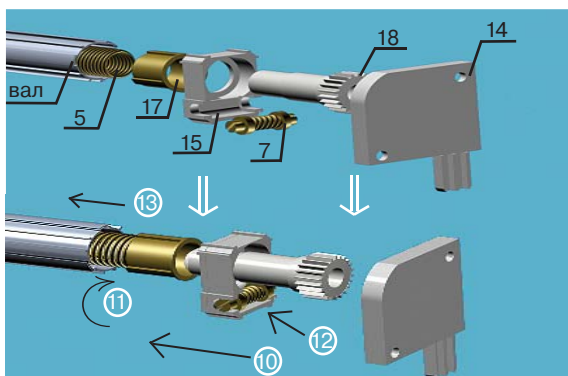

- 10** Вставить шестерню редуктора (18) в корпус редуктора (15) и одеть втулку (17).
- 11** Накрутить пружину (5) на шестерню редуктора вращением шестерни по часовой стрелке.
- 12** Вставить червяк (7) в корпус редуктора.
- 13** Вставить пружину в короб.
- 14** Накрутить наконечник пружины (6) на пружину путем вращения по часовой стрелке.
- 15** Вставить опору вала (16) и втулку (17) в крышку (13), а затем закрыть обеими крышками короб с двух сторон.
- 16** Через технологическое отверстие путем вращения червяка против часовой стрелки натянуть пружину.
- 17** Фиксировать крышки в коробе при помощи саморезов.
- 18** Закрыть отверстие для регулировки натяжения пружины заглушкой (11).
- 19** Вставить ножку крышки короба в направляющую.
- 20** Просверлить отверстия сбоку направляющей для ее крепления и закрепить при помощи заклепки под пистолет (12).
- 21** Соединить фиксирующую планку с направляющими через просверленные ранее отверстия вниз при помощи заклепок под пистолет. При этом щетка фиксирующей планки должна прилегать к оконной раме.
- 22** Просверлить отверстия в направляющих для крепления москитной сетки к раме окна к раме окна на расстоянии:
 - верхнее отверстие: 150 мм от начала короба и 10 мм от края направляющей;
 - нижнее отверстие: 100 мм от начала фиксирующей планки и 10 мм от края направляющей.
 При этом на наружной стороне сетки отверстие необходимо рассверлить под заглушку при помощи специального сверла с расширенным основанием.
- 23** Прикрепить сетку к оконной раме и закрыть отверстия заглушками.

Шаблоны для сверления отверстий МС-РОЛЛ

Шаблон для отверстия в коробе МС-РОЛЛ

Прежде всего необходимо закрыть короб с правой стороны крышкой. Затем короб вставляется в шаблон и закрепляется с помощью специального вентиля (Рис. 1). После этого сверлом диаметром 8,7 мм просверливается отверстие для доступа к червяку (Рис. 2). Впоследствии данное отверстие закрывается заглушкой.



Рис. 1



Рис. 2

Шаблон для отверстий в направляющих и фиксирующей планке МС-РОЛЛ

Для сборки корпуса роллетной москитной сетки необходимо соединить обе направляющие с нижней фиксирующей планкой. Для этого с помощью специального шаблона в направляющих и фиксирующей планке просверливаются соединительные отверстия.

В шаблон вертикально относительно, отверстий для просверливания, вставляется направляющая (рис. 3). Затем сверлом диаметром 4,1 мм просверливается отверстие ближе к внутренней стороне направляющей (рис. 4). Важно помнить, что отверстие не должно быть сквозным. Потом аналогичная операция продлевается со второй направляющей (рис. 5).



Рис. 3



Рис. 4



Рис. 5

Затем в тот же шаблон, но уже горизонтально относительно отверстий для просверливания, вставляется фиксирующая планка (рис. 6 и 7). С помощью сверла диаметром 4,1 мм в фиксирующей планке просверливается отверстие (рис.8). Аналогичная операция проделывается с другой стороны фиксирующей планки.



Рис. 6



Рис. 7



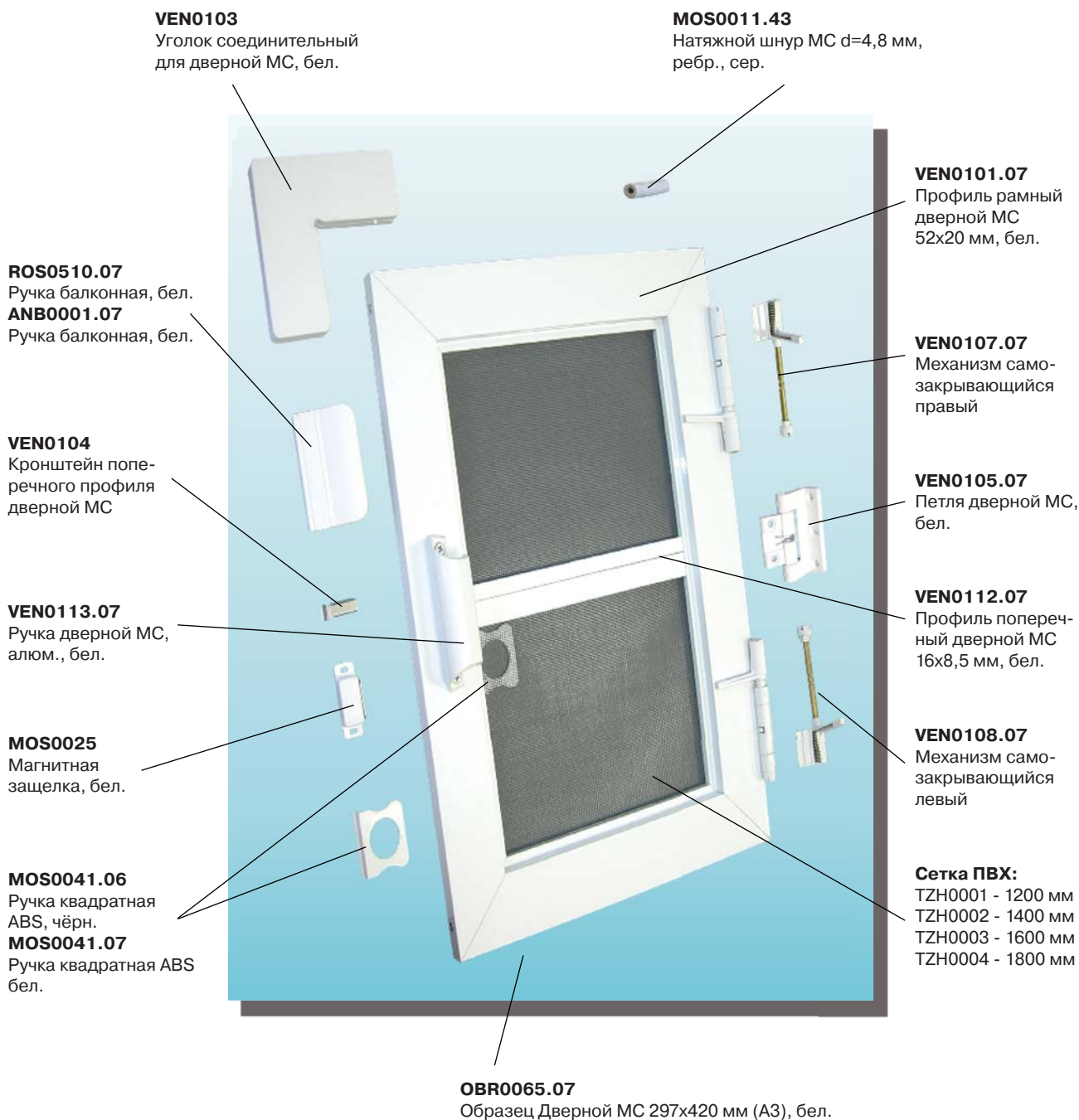

Рис. 8

Дверная противомоскитная сетка МС-ДВЕР





Рекомендации по применению: Рекомендуется устанавливать на дверные проемы (лоджия, балкон, терраса, зимний сад) с размером 1000x2400 мм. Мощный широкий профиль 52x20 мм, в сочетании с регулируемыми на силу и скорость закрывания петлями, обеспечивают надежное закрывание дверей без видимых щелей.

Дверная противомоскитная сетка МС-ДВЕР

Изображение	Артикул ТБМ	Наименование	Цвет	Материал	Норма упаковки	Ед. изм.
	VEN0101.07	Профиль рамный Дверной МС (52x20 мм) 5,8 м	белый	алюминий	1	шт
	VEN0112.07	Профиль поперечный Дверной МС (16x8,5 мм) 5,8 м	белый	алюминий	1	шт
	VEN0103	Уголок соединительный для Дверной МС	белый	пластик	200	шт
	VEN0104	Кронштейн поперечного профиля Дверной МС	алюминий	алюминий	500	шт
	VEN0105.07	Петля Дверной МС	белый	пластик	100	шт
	VEN0107.07	Механизм самозакрывающийся правый	белый	-	50	шт
	VEN0108.07	Механизм самозакрывающийся левый	белый	-	50	шт
	MOS0025	Магнитная защелка	белый	-	1	шт
	VEN0113.07	Ручка Дверной МС, алюминиевая	алюминий	алюминий	50	шт
	ROS0510.07	Ручка балконная	белый	пластик	100	шт
	ANB0001.07	Ручка балконная 040 (2 части)	белый	пластик	100	шт
	ANB0001.05	Ручка балконная 040 (2 части)	коричневый	пластик	100	шт

Дверная противомоскитная сетка МС-ДВЕР

Изображение	Артикул ТБМ	Наименование	Цвет	Материал	Норма упаковки	Ед. изм.
	MOS0041.06	Ручка квадратная	чёрный	пластик ABS	100	шт
	MOS0041.07	Ручка квадратная	белый	пластик ABS	100	шт
	MOS0011.43	Шнур МС натяжной, d=4,8 мм ребристый	серый	ПВХ	100	м
	OBR0065.07	Образец Дверной МС 297x420 мм (А3)	белый	-	1	шт

Инструкция по сборке противомоскитной сетки МС-ДВЕРЬ

1

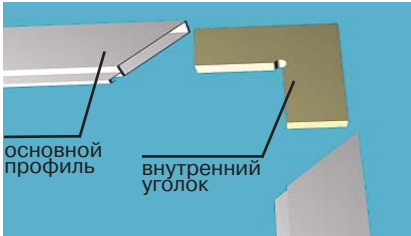

Отрезать основной дверной профиль в размер, равный габаритам изделия по ширине и длине. Затем соединить профили с помощью внутренних уголков.

2

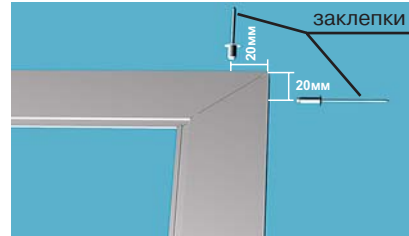

Просверлить отверстия для заклепок под пистолет на расстоянии 15-20 мм от угла основного профиля и закрепить внутренние уголки.

3

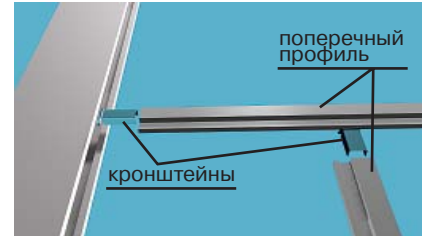

Вставить алюминиевые кронштейны в поперечный профиль и соединить его с основным профилем.

4

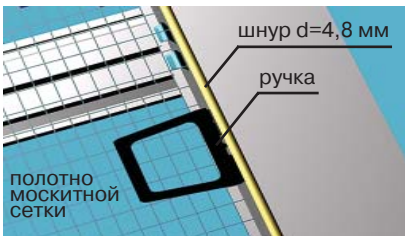

Отрезать полотно москитной сетки в размер, равный габаритам изделия. Вставить пластиковую ручку в основной профиль в том месте, где это необходимо, и закатать полотно сетки в паз основного профиля при помощи шнура и закаточного ролика. При этом используется ребристый шнур диаметром 4,8 мм.

5

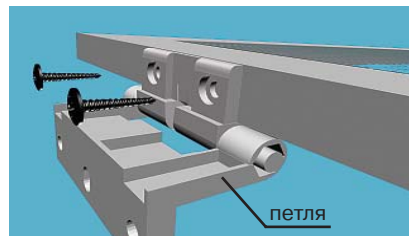

Просверлить отверстия для крепления петель на расстоянии не менее 100 мм от верхнего и нижнего края основного профиля с той стороны, с которой необходимо, и закрепить петлю двумя шурупами.

6

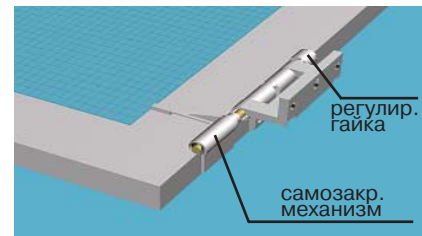

Вставить самозакрывающиеся механизмы (СЗМ) в петли, одеть регулировочные гайки и закрепить их винтами М3. Для удобства регулировки степени натяжения пружины в СЗМ рекомендуется устанавливать их так, чтобы регулировочные гайки смотрели друг на друга. В этом случае используется один правый и один левый механизмы.

7

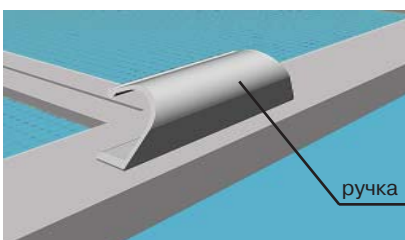

Просверлить отверстия и закрепить металлическую ручку с помощью шурупов.

8



Проверить качество сборки дверной МС.

Регулировка СЗМ

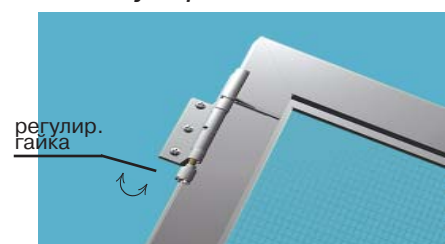

Сила и скорость закрывания двери регулируется с помощью пластмассовой гайки, входящей в комплект СЗМ. Для регулировки усилия необходимо повернуть гайку по (или против) часовой стрелки в зависимости от расположения механизма и, надавив на нее, зафиксировать в шестигранном пазу. Чем на больший угол будет повернута регулировочная гайка, тем больше сила и скорость закрывания двери. Когда регулировочная гайка не зафиксирована в пазу, дверь находится в свободном состоянии.

Противомоскитная сетка. Инструмент

Изображение	Артикул ТБМ	Наименование	Цвет	Материал	Норма упаковки	Ед. изм.
	TZH0001	Сетка ПВХ 1200мм, рулон 30м	серый	ПВХ	10	рул
	TZH0002	Сетка ПВХ 1400мм, рулон 30м	серый	ПВХ	10	рул
	TZH0003	Сетка ПВХ 1600мм, рулон 30м	серый	ПВХ	10	рул
	TZH0004	Сетка ПВХ 1800мм, рулон 30м	серый	ПВХ	10	рул
	MOS0036	Ролик закаточный МС (6 мм и 4,8 мм)	-	пластик	1	шт
	VEN0025	Шаблон для сверления отверстия d=8,7 мм в коробе МС-РОЛЛ	чёрный	металл	1	шт
	VEN0026	Шаблон для сверления отверстия d=4,1 мм в направляющих и фиксирующей планке МС-РОЛЛ	серый	металл	1	шт