

Технический каталог радиаторы панельные





Purmo Compact



Purmo Ventil Compact



Purmo Hygiene



Purmo Ventil Hygiene

панельные радиаторы

	Compact	Ventil Compact	Hygiene	Ventil Hygiene
профилированная передняя панель	x	x	x	x
гладкая передняя панель				
максимальное рабочее давление [бар]	10	10	10	10
количество патрубков - боковые + нижние	4	4 + 2	4	4 + 2
боковое подсоединение - GW 1/2"	x	x	x	x
нижнее подсоединение - GW 1/2"		x		x
нижнее центральное подсоединение - GW 1/2"				
кронштейны в комплекте с радиатором	x	x	x ¹⁾	x ¹⁾
боковые накладки	x	x		
верхняя накладка	x	x		
встроенный термостатический клапан		x		x

Примечание:

¹⁾ Радиаторы Hygiene и Ventil Hygiene со специальными больничными креплениями Monclac MCK в комплекте.

тепловая мощность радиаторов

Тепловая мощность радиаторов Purmo определена в соответствии с EN 442 на основании измерений в лаборатории. В качестве параметров испытания приняты температуры 75/65/20 °С.

Тепловую мощность радиаторов для других параметров можно рассчитать по нижеприведённой формуле:

$$\Phi = \Phi_n \left[\frac{\Delta t}{\Delta t_n} \right]^n$$

где:

Φ - тепловая мощность радиатора [Вт]

Φ_n - тепловая мощность радиатора, определённая на основании измерений в соответствии с EN 442 [Вт]

Δt - логарифмическая разность температур [К]

Δt_n - логарифмическая разность температур 49,833 [К], рассчитанная для температур отнесения 75/65/20 °С

n - показатель степени, характерный для данного типа радиатора

Логарифмическую разность температур следует рассчитывать по формуле:

$$\Delta t = \frac{t_z - t_p}{\ln \left(\frac{t_z - t_i}{t_p - t_i} \right)}$$

где:

t_z - температура воды, питающей радиатор [°С]

t_p - температура воды, возвращаемой из радиатора [°С]

t_i - температура внутри помещения [°С]

Все радиаторы PURMO имеют декларацию соответствия с EN 442. Каждый радиатор имеет фабричную маркировку в нижней части панели с данными, содержащими наименование производителя, страну изготовления, тип радиатора, номер реестра соответствия EN 442, максимальное рабочее давление, а также дату и время выпуска.

Примерные номера реестра соответствия, напечатанные внутри радиатора для отдельных типов выглядят следующим образом:

тип 10 = 0810, тип 11 = 0811, тип 21s = 0812, тип 22 = 0813, тип 33 = 0814

Панельные радиаторы PURMO Compact с профилированными нагревательными панелями и конвекционными элементами. Снабжены боковыми накладками и верхней накладкой типа «гриль». Четыре присоединительных отверстия с внутренней резьбой G ½ “ делают возможным боковое подсоединение как справа, так и слева.

виды сбоку

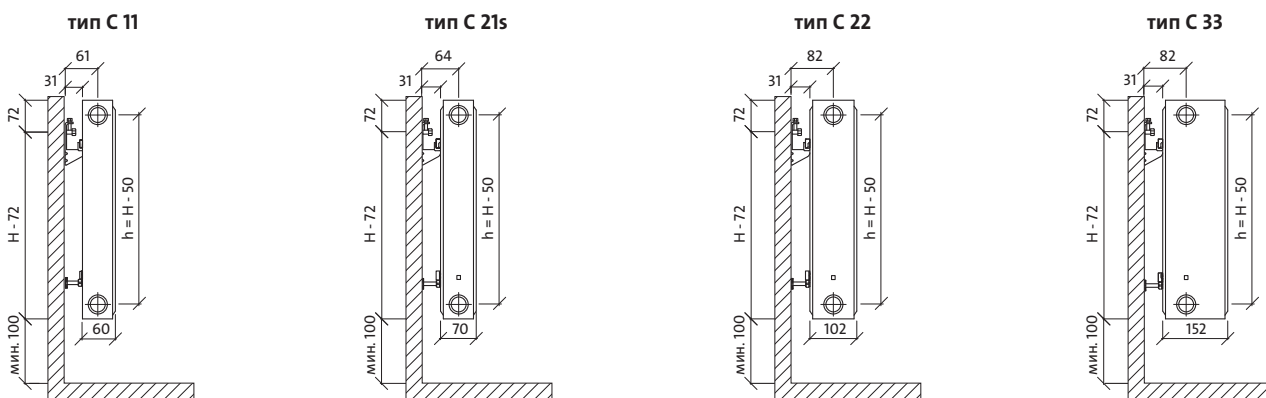

вид спереди

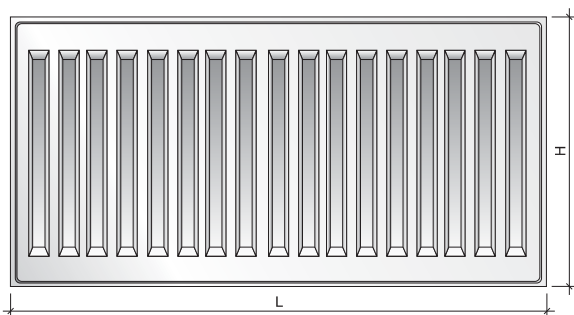

вид сзади

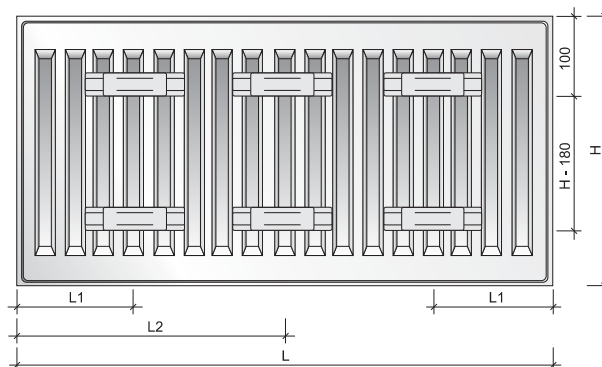

ёмкость, вес и монтажные размеры

ёмкость: л/м

Выс. тип	300	400	450	500	550	600	900
11	1,7	2,2	2,3	2,6	2,8	3,0	4,4
21s	3,4	-	4,8	5,2	5,7	6,2	8,9
22	3,4	4,2	4,8	5,2	5,7	6,2	8,9
33	5,0	6,3	7,0	7,7	8,2	9,0	13,0

вес: кг/м

Выс. тип	300	400	450	500	550	600	900
11	9,7	12,6	14,4	16,0	17,8	19,1	28,6
21s	13,7	-	21,3	23,8	26,1	28,8	43,9
22	15,7	21,6	24,3	27,2	29,9	32,9	50,1
33	25,0	33,2	37,4	41,5	46,7	49,8	74,6

монтажные размеры: мм

тип	С 11		С 21s, С 22, С 33	
	L	L1	L2	L1 L2
400-1600	117	-	133	-
1800	117	917	133	900
2000	117	1017	133	1000
2300	117	1150	133	1150
2600	117	1317	133	1300
3000	117	1517	133	1500

Ventil Compact

панельные радиаторы

Универсальные панельные радиаторы PURMO Ventil Compact с профилированными нагревательными панелями и конвекционными элементами, снабжённые боковыми накладками и верхней накладкой типа «гриль». Два нижних и четыре боковых присоединительных отверстия с внутренней резьбой G 1/2" делают возможным подсоединение снизу, а в случае необходимости также и сбоку. Радиатор оборудован встроенным термостатическим вкладышем с предварительной регулировкой фирмы Oventrop или Heimeier.

виды сбоку

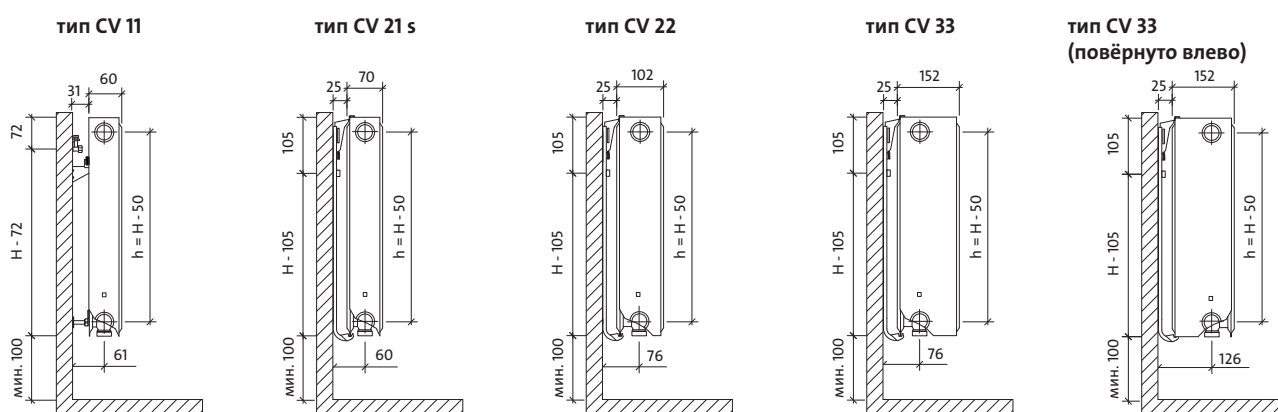

вид спереди

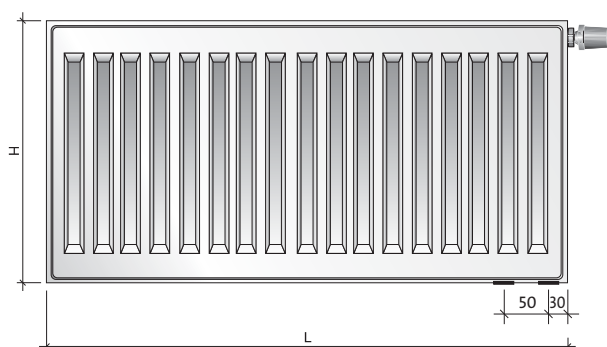

вид сзади - только тип CV 11

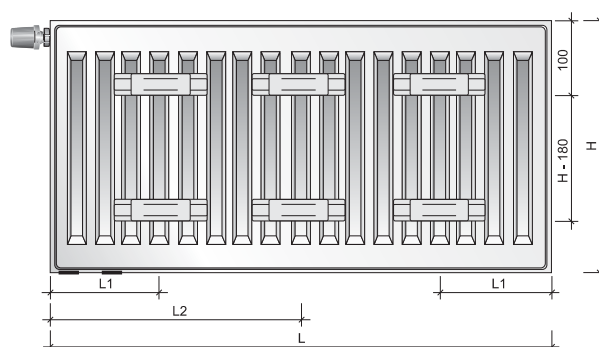

ёмкость, вес и монтажные размеры

ёмкость: л/м

выс.	200	300	400	450	500	600	900
тип							
11	-	1,7	2,2	2,3	2,6	3,0	4,4
21s	2,4	3,4	-	4,8	5,2	6,2	8,9
22	2,5	3,4	4,2	4,8	5,2	6,2	8,9
33	3,7	5,0	6,3	7,0	7,7	9,0	13,0

вес: кг/м

выс.	200	300	400	450	500	600	900
тип							
11	-	9,7	12,6	14,4	16,0	19,1	28,6
21s	11,8	13,7	-	21,3	23,8	28,8	43,9
22	12,8	15,7	21,6	24,3	27,2	32,9	50,1
33	18,9	25,0	33,2	37,4	41,5	49,8	74,6

монтажные размеры: мм*

тип	CV 11	
	L1	L2
400-1600	117	-
1800	117	917
2000	117	1017
2300	117	1150
2600	117	1317
3000	117	1517

*Не относится к высоте 200 мм

высота Н [мм]		200			300				400				450			
длина L [мм]	тип	CV			С также CV				С также CV				С также CV			
		21s	22	33	11	21s	22	33	11	21s	22	33	11	21s	22	33
400	75/65/20 °C				218	304	384	539	284	385	488	680	316	424	539	748
	70/55/20 °C				175	245	308	431	228	309	391	543	253	340	430	596
500	75/65/20 °C				273	381	481	674	356	482	611	850	395	530	674	935
	70/55/20 °C				219	306	385	539	285	387	488	678	317	425	538	746
600	75/65/20 °C	330	413	570	328	457	577	808	427	578	733	1019	474	636	808	1121
	70/55/20 °C	265	331	457	263	367	462	647	342	464	586	814	380	510	646	895
700	75/65/20 °C	385	482	665	382	533	673	943	498	674	855	1189	553	742	943	1308
	70/55/20 °C	309	386	533	307	429	539	754	399	541	683	950	443	595	753	1044
800	75/65/20 °C	440	551	760	437	609	769	1078	569	770	977	1359	632	848	1078	1495
	70/55/20 °C	353	442	609	350	490	616	862	456	619	781	1085	506	680	861	1193
900	75/65/20 °C	495	620	855	491	685	865	1212	640	867	1099	1529	711	954	1212	1682
	70/55/20 °C	397	497	685	394	551	693	970	513	696	879	1221	570	765	969	1342
1000	75/65/20 °C	550	689	950	546	761	961	1347	711	963	1221	1699	790	1060	1347	1869
	70/55/20 °C	441	552	761	438	612	770	1078	570	773	976	1357	633	850	1076	1491
1100	75/65/20 °C	605	758	1045	601	837	1057	1482	782	1059	1343	1869	869	1166	1482	2056
	70/55/20 °C	485	607	838	482	674	846	1186	627	850	1074	1492	696	935	1184	1640
1200	75/65/20 °C	660	827	1140	655	913	1153	1616	853	1156	1465	2039	948	1272	1616	2243
	70/55/20 °C	529	662	914	526	735	923	1293	684	928	1172	1628	760	1020	1291	1789
1400	75/65/20 °C	770	965	1330	764	1065	1345	1886	995	1348	1709	2379	1106	1484	1886	2617
	70/55/20 °C	617	773	1066	613	857	1077	1509	798	1082	1367	1899	886	1190	1507	2087
1600	75/65/20 °C	880	1102	1520	874	1218	1538	2155	1138	1541	1954	2718	1264	1696	2155	2990
	70/55/20 °C	706	883	1218	701	980	1231	1724	912	1237	1562	2171	1013	1360	1722	2386
1800	75/65/20 °C	990	1240	1710	983	1370	1730	2425	1280	1733	2198	3058	1422	1908	2425	3364
	70/55/20 °C	794	993	1371	788	1102	1385	1940	1026	1392	1757	2442	1140	1530	1937	2684
2000	75/65/20 °C	1100	1378	1900	1092	1522	1922	2694	1422	1926	2442	3398	1580	2120	2694	3738
	70/55/20 °C	882	1104	1523	876	1225	1539	2156	1140	1546	1953	2714	1266	1700	2152	2982
2300	75/65/20 °C	1265	1585	2185	1256	1750	2210	3098	1635	2215	2808	3908	1817	2438	3098	4299
	70/55/20 °C	1014	1269	1751	1008	1408	1770	2479	1311	1778	2245	3121	1456	1955	2475	3429
2600	75/65/20 °C	1430	1791	2470	1420	1979	2499	3502	1849	2504	3175	4417	2054	2756	3502	4859
	70/55/20 °C	1147	1435	1980	1139	1592	2001	2802	1482	2010	2538	3528	1646	2210	2798	3877
3000	75/65/20 °C	1650	2067	2850	1638	2283	2883	4041	2133	2889	3663	5097	2370	3180	4041	5607
	70/55/20 °C	1323	1656	2284	1314	1837	2309	3233	1710	2319	2929	4070	1899	2550	3229	4473

Тепловая мощность радиаторов (Вт) по норме EN 442 для параметров 75/65/20 °C и 70/55/20 °C.

[Вт/м] 90/70/20 °C	692	868	1195	686	954	1211	1698	895	1210	1540	2146	994	1333	1701	2363
показатель n	1,3009	1,3077	1,3038	1,2981	1,2803	1,3094	1,3140	1,3026	1,2940	1,3182	1,3255	1,3048	1,3008	1,3226	1,3313

Compact, Ventil Compact

панельные радиаторы

высота Н [мм]		500				550				600				900			
длина L [мм]	тип	С также CV				С				С также CV				С также CV			
		11	21s	22	33	11	21s	22	33	11	21s	22	33	11	21s	22	33
400	75/65/20 °C	347	462	588	814	378	500	636	879	407	536	684	942	571	744	955	1304
	70/55/20 °C	278	370	469	649	302	400	508	700	326	428	545	750	456	593	759	1035
500	75/65/20 °C	434	578	735	1018	472	625	796	1099	509	670	855	1178	714	931	1194	1630
	70/55/20 °C	348	463	587	811	378	500	635	875	407	535	681	937	571	741	949	1294
600	75/65/20 °C	521	694	882	1221	566	749	955	1318	611	804	1025	1414	856	1117	1433	1956
	70/55/20 °C	417	556	704	973	454	600	762	1050	489	643	817	1124	685	890	1138	1553
700	75/65/20 °C	608	809	1029	1425	661	874	1114	1538	713	938	1196	1649	999	1303	1672	2282
	70/55/20 °C	487	648	822	1135	529	699	888	1225	570	750	954	1312	799	1038	1328	1812
800	75/65/20 °C	694	925	1176	1628	755	999	1273	1758	814	1072	1367	1885	1142	1489	1910	2608
	70/55/20 °C	556	741	939	1298	605	799	1015	1399	652	857	1090	1499	913	1186	1518	2071
900	75/65/20 °C	781	1040	1323	1832	850	1124	1432	1977	916	1206	1538	2120	1284	1675	2149	2934
	70/55/20 °C	626	833	1056	1460	680	899	1142	1574	733	964	1226	1687	1027	1334	1707	2329
1000	75/65/20 °C	868	1156	1470	2035	944	1249	1591	2197	1018	1340	1709	2356	1427	1861	2388	3260
	70/55/20 °C	695	926	1174	1622	756	999	1269	1749	815	1071	1362	1874	1141	1483	1897	2588
1100	75/65/20 °C	955	1272	1617	2239	1038	1374	1750	2417	1120	1474	1880	2592	1570	2047	2627	3586
	70/55/20 °C	765	1019	1291	1784	832	1099	1396	1924	896	1178	1499	2061	1255	1631	2087	2847
1200	75/65/20 °C	1042	1387	1764	2442	1133	1499	1909	2636	1222	1608	2051	2827	1712	2233	2866	3912
	70/55/20 °C	834	1111	1408	1946	907	1199	1523	2099	978	1285	1635	2249	1369	1779	2277	3106
1400	75/65/20 °C	1215	1618	2058	2849	1322	1749	2227	3076	1425	1876	2393	3298	1998	2605	3343	4564
	70/55/20 °C	973	1296	1643	2271	1058	1399	1777	2449	1141	1499	1907	2624	1598	2076	2656	3623
1600	75/65/20 °C	1389	1850	2352	3256	1510	1998	2546	3515	1629	2144	2734	3770	2283	2978	3821	5216
	70/55/20 °C	1113	1482	1878	2595	1209	1599	2031	2799	1304	1713	2180	2999	1826	2372	3035	4141
1800	75/65/20 °C	1562	2081	2646	3663	1699	2248	2864	3955	1832	2412	3076	4241	2569	3350	4298	5868
	70/55/20 °C	1252	1667	2112	2919	1361	1799	2285	3149	1467	1928	2452	3373	2054	2669	3415	4659
2000	75/65/20 °C	1736	2312	2940	4070	1888	2498	3182	4394	2036	2680	3418	4712	2854	3722	4776	6520
	70/55/20 °C	1391	1852	2347	3244	1512	1999	2538	3499	1630	2142	2725	3748	2282	2965	3794	5176
2300	75/65/20 °C	1996	2659	3381	4681	2171	2873	3659	5053	2341	3082	3931	5419	3282	4280	5492	7498
	70/55/20 °C	1599	2130	2699	3730	1739	2298	2919	4023	1874	2463	3133	4310	2625	3410	4363	5953
2600	75/65/20 °C	2257	3006	3822	5291	2454	3247	4137	5712	2647	3484	4443	6126	3710	4839	6209	8476
	70/55/20 °C	1808	2407	3051	4217	1965	2598	3300	4548	2119	2784	3542	4873	2967	3855	4932	6729
3000	75/65/20 °C	2604	3468	4410	6105	2832	3747	4773	6591	3054	4020	5127	7068	4281	5583	7164	9780
	70/55/20 °C	2086	2778	3521	4866	2268	2998	3808	5248	2445	3213	4087	5622	3424	4448	5691	7764

Тепловая мощность радиаторов (Вт) по норме EN 442 для параметров 75/65/20 °C и 70/55/20 °C.

[Вт/м] 90/70/20 °C	1093	1456	1857	2576	1189	1575	2012	2784	1283	1691	2163	2988	1800	2356	3033	4143
показатель n	1,3070	1,3076	1,3270	1,3371	1,3093	1,3145	1,3314	1,3428	1,3115	1,3213	1,3358	1,3486	1,3170	1,3390	1,3561	1,3600

Панельные радиаторы PURMO Hygiene с профилированными нагревательными панелями не имеют конвекционных элементов. Ввиду отсутствия боковых накладок и верхней накладки типа «гриль» они предназначены для использования на объектах службы здравоохранения и других объектах с повышенными гигиеническими требованиями. Четыре присоединительных отверстия с внутренней резьбой G ½ “ делают возможным боковое подсоединение как справа, так и слева.

виды сбоку

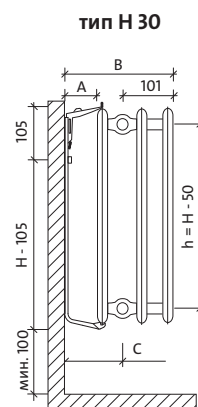
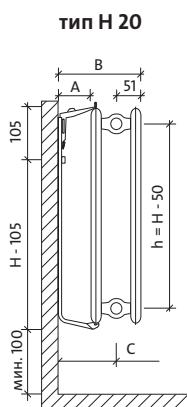
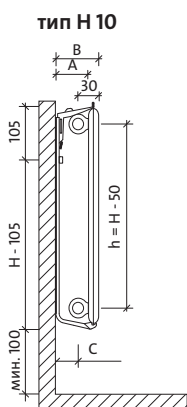

вид спереди

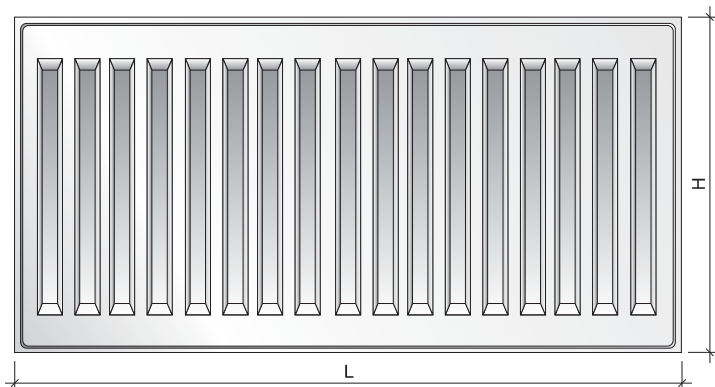

монтажные размеры: мм

тип	H 10	H 20	H 30
толщина радиатора	47	102	152
А-толщина подвеса	100	100	100
В-общая толщина	114	202	252
С-ось патрубков*	84	151	151

* 201 мм при радиаторе типа H 30 повернуто влево

ёмкость и вес

ёмкость: л/м		300	400	450	500	600	900
тип	выс.						
10		1,7	2,2	2,3	2,5	3,0	4,4
20		3,4	4,2	4,8	5,2	6,2	8,9
30		5,0	6,3	7,0	7,5	9,0	13,0

вес: кг/м		300	400	450	500	600	900
тип	выс.						
10		6,8	8,7	9,7	10,5	12,6	18,7
20		13,3	17,0	19,6	20,7	24,9	36,7
30		19,7	25,2	29,2	30,7	36,9	54,7

Ventil Hygiene

панельные радиаторы

Панельные радиаторы PURMO Ventil Hygiene с профилированными нагревательными панелями не имеют конвекционных элементов. Ввиду отсутствия боковых накладок и верхней накладки типа «гриль» они предназначены для использования на объектах службы здравоохранения и других объектах с повышенными гигиеническими требованиями. Два нижних и четыре боковых присоединительных отверстия с внутренней резьбой G 1/2" делают возможным подсоединение снизу, а в случае необходимости также и сбоку. Радиатор оборудован встроенным термостатическим вкладышем с предварительной регулировкой фирмы Oventrop или Heimeier.

виды сбоку

тип HV 10

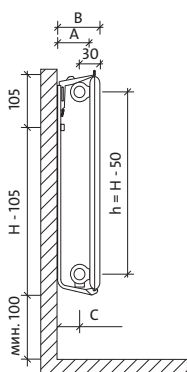

тип HV 20

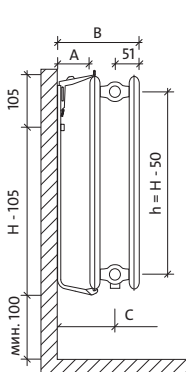

тип HV 30

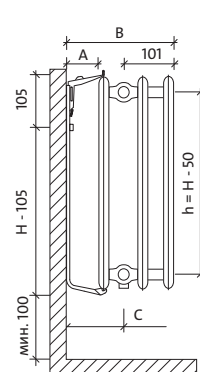

вид спереди

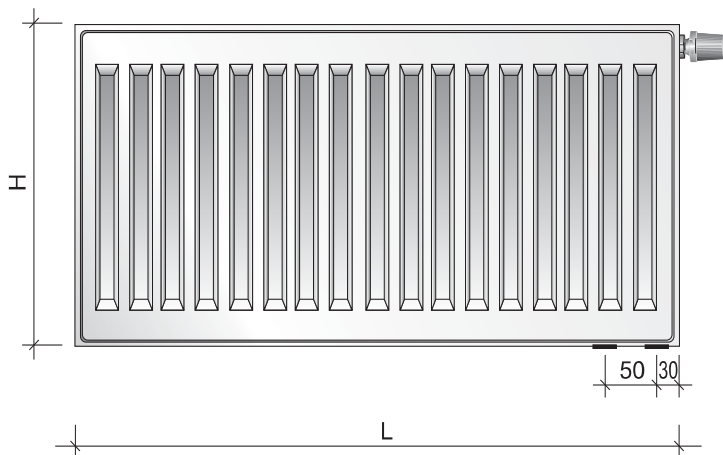

монтажные размеры: мм

тип	HV 10	HV 20	HV 30
толщина радиатора	47	102	152
А-толщина подвеса	100	100	100
В-общая толщина	114	202	252
С-ось патрубка*	84	151	151

* 201 мм при радиаторе типа HV 30 повернуто влево

ёмкость и вес

ёмкость: л/м

тип \ Выс.	300	400	450	500	600	900
10	1,7	2,2	2,3	2,5	3,0	4,4
20	3,4	4,2	4,8	5,2	6,2	8,9
30	5,0	6,3	7,0	7,5	9,0	13,0

вес: кг/м

тип \ Выс.	300	400	450	500	600	900
10	6,8	8,7	9,7	10,5	12,6	18,7
20	13,3	17,0	19,6	20,7	24,9	36,7
30	19,7	25,2	29,2	30,7	36,9	54,7

высота Н [мм]		300			400			450		
длина L [мм]	тип	Н также HV			Н также HV			Н также HV		
		10	20	30	10	20	30	10	20	30
400	75/65/20 °C	139	252	350	180	315	439	199	345	482
	70/55/20 °C	111	203	281	143	253	352	159	278	386
500	75/65/20 °C	174	315	437	225	394	549	249	432	549
	70/55/20 °C	139	253	351	179	316	440	199	347	483
600	75/65/20 °C	209	378	524	269	472	659	299	518	723
	70/55/20 °C	166	304	421	215	380	528	239	416	580
700	75/65/20 °C	244	441	612	314	551	769	349	604	844
	70/55/20 °C	194	355	491	251	443	616	251	486	676
800	75/65/20 °C	278	504	699	359	630	878	398	690	964
	70/55/20 °C	222	405	561	287	506	704	319	555	773
900	75/65/20 °C	313	567	787	404	708	988	448	777	1 085
	70/55/20 °C	249	456	631	323	570	793	358	625	869
1000	75/65/20 °C	348	630	874	449	787	1098	498	863	1 205
	70/55/20 °C	277	507	701	359	633	881	398	694	966
1100	75/65/20 °C	383	693	961	494	866	1208	548	949	1 326
	70/55/20 °C	305	558	772	394	696	969	438	763	1 063
1200	75/65/20 °C	418	756	1 049	539	944	1318	598	1 036	1 446
	70/55/20 °C	333	608	842	430	760	1057	478	833	1 159
1400	75/65/20 °C	487	882	1 224	629	1102	1537	697	1 208	1 687
	70/55/20 °C	388	710	982	502	886	1233	558	972	1 352
1600	75/65/20 °C	557	1 008	1 398	718	1259	1757	797	1 381	1 928
	70/55/20 °C	443	811	1 122	574	1013	1409	637	1 110	1 546
1800	75/65/20 °C	626	1 134	1 573	808	1417	1976	896	1 553	2 169
	70/55/20 °C	499	912	1 263	645	1139	1585	717	1 249	1 739
2000	75/65/20 °C	696	1 260	1 748	898	1574	2196	996	1 726	2 410
	70/55/20 °C	554	1 014	1 403	717	1266	1761	797	1 388	1 932
2300	75/65/20 °C	800	1 449	2 010	1033	1810	2525	1 145	1 985	2 772
	70/55/20 °C	637	1 166	1 613	825	1456	2025	916	1 596	2 222
2600	75/65/20 °C	905	1 638	2 272	1167	2046	2855	1 295	2 244	3 133
	70/55/20 °C	720	1 318	1 824	932	1646	2289	1 035	1 804	2 512
3000	75/65/20 °C	1 044	1 890	2 622	1347	2361	3294	1 494	2 589	3 615
	70/55/20 °C	831	1 521	2 104	1076	1899	2642	1 195	2 082	2 898

Тепловая мощность радиаторов (Вт) по норме EN 442 для параметров 75/65/20 °C и 70/55/20 °C.

[Вт/м] 90/70/20 °C	441	790	1 098	567	987	1 381	628	1 082	1 516
показатель n	1,3425	1,2815	1,2957	1,3255	1,2835	1,3004	1,3171	1,2846	1,3028

Hygiene, Ventil Hygiene

панельные радиаторы

высота Н [мм]		500			600			900		
длина L [мм]	тип	Н также HV			Н также HV			Н также HV		
		10	20	30	10	20	30	10	20	30
400	75/65/20 °C	218	375	524	256	434	604	361	606	828
	70/55/20 °C	175	302	420	205	349	484	290	486	659
500	75/65/20 °C	273	469	655	320	543	755	452	758	1 035
	70/55/20 °C	219	377	524	257	436	605	362	608	824
600	75/65/20 °C	328	563	785	383	651	906	542	910	1 241
	70/55/20 °C	262	452	629	308	523	725	435	729	989
700	75/65/20 °C	382	657	916	447	760	1 057	632	1 061	1 448
	70/55/20 °C	306	528	734	359	610	846	507	851	1 153
800	75/65/20 °C	437	750	1 047	511	868	1 208	722	1 213	1 655
	70/55/20 °C	350	603	839	411	698	967	580	972	1 318
900	75/65/20 °C	491	844	1 178	575	977	1 359	813	1 364	1 862
	70/55/20 °C	394	679	944	462	785	1 088	652	1 094	1 483
1000	75/65/20 °C	546	938	1 309	639	1 085	1 510	903	1 516	2 069
	70/55/20 °C	437	754	1 049	513	872	1 209	724	1 215	1 648
1100	75/65/20 °C	601	1 032	1 440	703	1 194	1 661	993	1 668	2 276
	70/55/20 °C	481	830	1 154	565	959	1 330	797	1 337	1 812
1200	75/65/20 °C	655	1 126	1 571	767	1 302	1 812	1 084	1 819	2 483
	70/55/20 °C	525	905	1 259	616	1 046	1 451	869	1 458	1 977
1400	75/65/20 °C	764	1 313	1 833	895	1 519	2 114	1 264	2 122	2 897
	70/55/20 °C	612	1 056	1 469	719	1 221	1 693	1 014	1 701	2 307
1600	75/65/20 °C	874	1 501	2 094	1 022	1 736	2 416	1 445	2 426	3 310
	70/55/20 °C	700	1 207	1 678	821	1 395	1 934	1 159	1 944	2 636
1800	75/65/20 °C	983	1 688	2 356	1 150	1 953	2 718	1 625	2 729	3 724
	70/55/20 °C	787	1 357	1 888	924	1 570	2 176	1 304	2 187	2 966
2000	75/65/20 °C	1 092	1 876	2 618	1 278	2 170	3 020	1 806	3 032	4 138
	70/55/20 °C	875	1 508	2 098	1 026	1 744	2 418	1 449	2 430	3 295
2300	75/65/20 °C	1 256	2 157	3 011	1 470	2 496	3 473	2 077	3 487	4 759
	70/55/20 °C	1 006	1 735	2 413	1 180	2 006	2 781	1 666	2 795	3 790
2600	75/65/20 °C	1 420	2 439	3 403	1 661	2 821	3 926	2 348	3 942	5 379
	70/55/20 °C	1 137	1 961	2 727	1 334	2 267	3 144	1 883	3 159	4 284
3000	75/65/20 °C	1 638	2 814	3 927	1 917	3 255	4 530	2 709	4 548	6 207
	70/55/20 °C	1 312	2 262	3 147	1 540	2 616	3 627	2 173	3 645	4 943

Тепловая мощность радиаторов (Вт) по норме EN 442 для параметров 75/65/20 °C и 70/55/20 °C.

[Вт/м] 90/70/20 °C	688	1 177	1 648	802	1 361	1 902	1 135	1 908	2 621
показатель n	1,3086	1,2856	1,3051	1,2916	1,2876	1,3098	1,2988	1,3042	1,3418

температура нагревательного агента [°C]		величина коэффициента для подбора теплоотдачи радиатора при других, кроме 75/65/20 °C, температурах							
		температура воздуха t_i в отапливаемом помещении [°C]							
t_1	t_2	5	8	12	16	18	20	22	24
95	90	0,48	0,50	0,54	0,57	0,59	0,61	0,64	0,66
	85	0,50	0,52	0,56	0,60	0,62	0,64	0,67	0,70
	80	0,52	0,55	0,59	0,63	0,65	0,68	0,70	0,73
	75	0,54	0,57	0,61	0,66	0,69	0,72	0,75	0,78
	70	0,57	0,60	0,65	0,70	0,73	0,76	0,79	0,83
90	85	0,52	0,55	0,58	0,63	0,65	0,67	0,70	0,73
	80	0,54	0,57	0,61	0,66	0,68	0,71	0,74	0,77
	75	0,57	0,60	0,64	0,69	0,72	0,75	0,78	0,82
	70	0,59	0,63	0,67	0,73	0,76	0,80	0,83	0,87
	65	0,62	0,66	0,71	0,77	0,81	0,85	0,89	0,93
85	80	0,56	0,59	0,64	0,69	0,72	0,75	0,78	0,81
	75	0,59	0,62	0,67	0,72	0,75	0,79	0,82	0,86
	70	0,62	0,65	0,70	0,77	0,80	0,84	0,88	0,92
	65	0,65	0,69	0,75	0,81	0,85	0,89	0,94	0,99
	60	0,68	0,73	0,79	0,87	0,91	0,96	1,01	1,07
80	75	0,61	0,65	0,70	0,76	0,79	0,83	0,87	0,91
	70	0,64	0,68	0,74	0,81	0,84	0,88	0,93	0,97
	65	0,68	0,72	0,78	0,86	0,90	0,94	0,99	1,05
	60	0,72	0,76	0,83	0,91	0,96	1,01	1,07	1,13
	55	0,76	0,81	0,89	0,98	1,04	1,10	1,16	1,24
75	70	0,67	0,72	0,78	0,85	0,89	0,94	0,98	1,04
	65	0,71	0,75	0,82	0,90	0,95	1,00	1,05	1,12
	60	0,75	0,80	0,88	0,97	1,02	1,08	1,14	1,21
	55	0,80	0,85	0,94	1,04	1,10	1,17	1,24	1,32
	50	0,85	0,91	1,01	1,13	1,20	1,28	1,37	1,47
70	65	0,75	0,79	0,87	0,96	1,01	1,07	1,13	1,19
	60	0,79	0,84	0,93	1,03	1,08	1,15	1,22	1,30
	55	0,84	0,90	0,99	1,11	1,17	1,25	1,33	1,42
	50	0,89	0,96	1,07	1,20	1,28	1,37	1,47	1,58
65	60	0,83	0,89	0,98	1,10	1,16	1,23	1,31	1,40
	55	0,88	0,95	1,05	1,18	1,26	1,34	1,43	1,54
	50	0,94	1,02	1,14	1,29	1,37	1,47	1,59	1,71
60	55	0,94	1,01	1,13	1,27	1,36	1,45	1,56	1,68
	50	1,00	1,08	1,22	1,39	1,48	1,60	1,73	1,87
	45	1,08	1,17	1,33	1,53	1,65	1,78	1,94	2,13
55	50	1,07	1,16	1,31	1,50	1,62	1,75	1,90	2,07
	45	1,15	1,26	1,43	1,66	1,80	1,96	2,15	2,37
	40	1,25	1,37	1,59	1,86	2,03	2,24	2,48	2,78
50	45	1,23	1,36	1,56	1,82	1,98	2,17	2,40	2,67
	40	1,34	1,48	1,73	2,05	2,25	2,50	2,79	3,15
	35	1,47	1,65	1,94	2,36	2,63	2,96	3,38	3,92
45	40	1,45	1,62	1,90	2,28	2,53	2,83	3,19	3,66
	35	1,60	1,80	2,15	2,64	2,96	3,37	3,89	4,58
40	35	1,75	1,98	2,40	3,00	3,41	3,93	4,62	5,54
	30	1,96	2,25	2,79	3,61	4,21	5,01	6,14	7,87

Таблица составлена для коэффициента $n = 1,3$

пример:

Расчётная потребность в тепле составляет 800 Вт. Проектная температура воды, питающей радиатор, составляет 90°C, а идущей обратно из радиатора - 70°C. Проектная температура воздуха в помещении составляет 20°C. Для параметров 90/70/20°C находим корректировочный коэффициент 0,80. Умножив расчётную потребность

в тепле (800 Вт) на корректировочный коэффициент (0,80), получаем тепловую мощность (640 Вт), в соответствии с которой подбираем радиатор для параметров 75/65/20°C. Это означает, что проектируемый радиатор для параметров 90/70/20°C будет иметь тепловую мощность 800 Вт, а для параметров 75/65/20°C – мощность 640 Вт.

Головки для радиаторов

Условия использования

дополнительная информация

Панельные радиаторы оборудованы термостатическим вкладышем Heimeier или Oventrop с предварительной регулировкой. Он взаимодействует со следующими головками:

ПРОИЗВОДИТЕЛЬ	НОМЕР ПО КАТАЛОГУ
Comap Senso RI	100 100
Danfoss RTS-K Everis	013L4250
Heimeier K	6000-00.500, 6020-00.500 6040-00.500
Heimeier DX	6700-00.500
Heimeier D	6850-00.500
Heimeier B	2500-00.500, 2502-00.500
Heimeier WK	7300-00.500
Heimeier VD	7400-00.500
Herz H	17260 98, 19260 98, 17330 98, 19330 98
Herz Mini	19200 68, 19200 38
Herz Herzcules	19860 98

ПРОИЗВОДИТЕЛЬ	НОМЕР ПО КАТАЛОГУ
Honeywell Thera 2	T9001H(...), T9001W(...), T9001 08, T9001 20, T9001 50
Honeywell Thera 3	T6001H(...), T6001W(...), T6001 08, T6001 20, T6001 50
Honeywell Thera 4	T3001, T2001
Oventrop UNI XH	101 1365
Oventrop UNI LH	101 1465, 67, 68, 69
Oventrop UNI CH	101 1265
Oventrop UNI DH	101 1065
Oventrop UNI SH	101 2065
Schlosser Diamant	6001 00001
Schlosser Brillant	6002 0000 (...)
Valvex GZ 03A/JFA	4410.09.0
Valvex GZ 05A/JFA	4440.01.0

условия использования

Радиаторы PURMO предназначены для использования в насосных системах центрального отопления, выполненных из чёрных стальных, медных или синтетических труб с антидиффузионным барьером, в которых нагревательным агентом является вода. Их можно применять как в одно-, так и в двухтрубных системах. Кроме того эти радиаторы можно устанавливать в гравитационных системах, но с ограничениями, следующими из их гидравлического сопротивления.

Радиаторы PURMO используются для отопления жилых, конторских, сервисных и других, помещений, в которых отсутствует вредное коррозирующее воздействие веществ, содержащихся в воздухе, а в частности, нет постоянного или периодического отсыревания поверхности радиатора. А нельзя их использовать в помещениях, где такие неблагоприятные воздействия имеют место – например, в ванных комнатах, прачечных, банях, крытых бассейнах, автомобильных мойках, холодильных камерах, на предприятиях по переработке продуктов питания. По той же причине недопустима установка радиаторов PURMO в домах, которые в первый год после постройки или модернизации не будут отапливаться.

Радиаторы PURMO необходимо использовать в герметичных, закрытых системах центрального отопления, предохранённых мембранными расширительными баками. Допускается их установка в небольших открытых системах тепловой мощностью до 25 кВт, но при условии использования в них допущенных к применению ингибиторов коррозии.

Системы с радиаторами PURMO должны наполняться и пополняться водой соответствующего качества, важнейшие качественные показатели которой не могут превышать нижеприведённых значений:

- суммарное содержание хлор-ионов и сульфатных ионов не должно превышать 150 мг/л (для систем из медных труб - 50 мг/л),
- содержание кислорода не должно превышать 0.1 мг/л,
- показатель pH воды должен находиться в пределах от 8.0 до 9.5,
- общая жёсткость не должна превышать 4.0 мг-экв/л

монтажные размеры

Расстояние от радиатора до пола и до подоконника должно составлять не менее 100 мм. Если нет возможности соблюдения этих расстояний, допускается установка радиатора в 70-100 мм от пола и подоконника, однако при этом необходимо увеличить мощность на 5-10%. Если расстояние от пола и подоконника меньше 70 мм, необходимо использовать радиаторы меньшей высоты. Отводы радиатора необходимо сформировать

недопустим, кроме аварийных случаев, полный слив воды из систем центрального отопления. В случае необходимости опорожнения системы, например, во время ремонта воду следует удалить только из той части, из которой это необходимо. После выполнения работ опорожнённую часть системы необходимо немедленно вновь наполнить водой. Годовая убыль воды в системе центрального отопления не должна превышать 5% ёмкости всей системы закрытого типа и 10% ёмкости всей системы открытого типа. Запрещается устанавливать радиаторы в системах, в которых максимальное рабочее давление может подняться выше 10 бар, а температура - выше 110 °C. Во время испытания системы на герметичность это давление не должно превышать 12 бар.

Источником тепла для систем центрального отопления, оборудованных радиаторами PURMO, могут быть котлы или снабжённые теплообменниками теплоцентры. Не допускается использование радиаторов в системах центрального отопления, соединённых непосредственно с высокотемпературной теплосетью – например, посредством гидроэлеваторных узлов или узлов насосного смешения.

Радиаторы необходимо устанавливать, не снимая индивидуальной фабричной упаковки. Эта упаковка должна оставаться на радиаторе даже при вводе системы центрального отопления в действие в целях отопления здания во время отделочных работ или для просушки здания. Рекомендуется, чтобы пользователь помещения снимал упаковку лишь по окончании всех отделочных работ. Радиаторы PURMO следует складировать только в закрытых и сухих помещениях. Запрещается складировать радиаторы под открытым небом или во влажных помещениях. Транспортировать радиаторы необходимо с должной осторожностью, перевозить в сухих и закрытых грузовых отсеках, а переносить только в вертикальном положении.

Нельзя чистить поверхность радиатора с использованием чистящих средств, содержащих растворители, кислоты или другие вещества, вызывающие коррозию.

Таким образом, чтобы после соединения с радиатором и крепления муфт в радиаторе не наблюдалось никаких напряжений. Нельзя изгибать отвод, соединённый с радиатором, нагревать радиатор - например горелкой или паяльной лампой, а также производить другие действия, могущие привести к деформации радиатора или к повреждению лакокрасочного покрытия.

боковое подсоединение

Наиболее популярное решение, позволяющее подсоединять радиаторы как справа, так и слева. Питательная труба должна быть подсоединена к верхнему патрубку радиатора, а обратная – к нижнему. Обратное подсоединение приводит к снижению тепловой мощности радиатора более чем на 30%.

Боковое подсоединение можно применять в радиаторах, запитываемых сбоку, а после выемки термостатического вкладыша – также в радиаторах, запитываемых снизу. Для одностороннего бокового подсоединения определена тепловая мощность радиаторов в таблицах на последующих страницах.

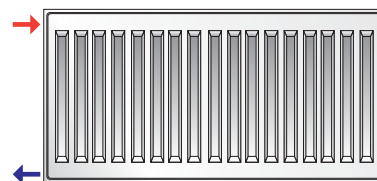

диагональное подсоединение

Рекомендуется для радиаторов длиной свыше 2000 мм, а также для тех, длина которых в четыре раза превышает ширину. Это подсоединение обеспечивает равномерное распределение температуры по всей длине радиаторов. Питательную трубу необходимо подсоединить к правому или левому верхнему патрубку радиатора,

а обратную - к противоположному нижнему патрубку. Обратное подсоединение приводит к снижению тепловой мощности радиатора более чем на 30%. Диагональное подсоединение можно применять в радиаторах, запитываемых сбоку, а после выемки термостатического вкладыша – также в радиаторах, запитываемых снизу.

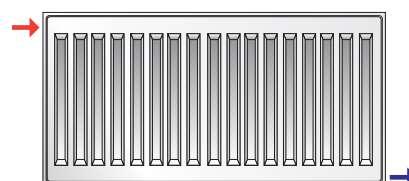

седловидное подсоединение

При применении этого вида подсоединения тепловая мощность радиаторов будет примерно на 10% ниже номинальной мощности. Седловидное подсоединение чаще всего применяется в радиаторах,

запитываемых сбоку, когда система центрального отопления проведена в плинтусах над полом. Его можно применять после выемки термостатического вкладыша также в радиаторах, запитываемых снизу.

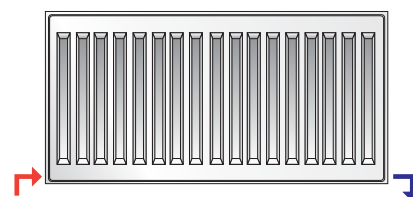

нижнее подсоединение

Применяется для радиаторов, запитываемых снизу. Ось питательной трубы всегда расположена в 80 мм от боковой грани радиатора, а ось обратной трубы – в 30 мм. Обратное подсоединение приводит к снижению тепловой мощности радиатора более чем на 30%.

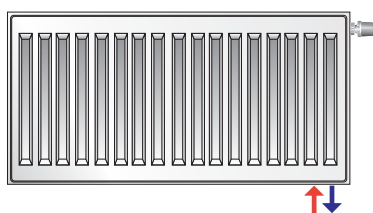

промежуточное подсоединение

Радиаторы, запитываемые снизу, можно подсоединять одновременно к боковым и нижним патрубкам. Возможны промежуточные решения: боковое и диагональное, представленные на рисунках. Эти решения соответствуют вышеописанным подсоединениям - боковому и диагональному.

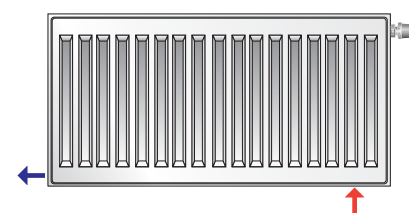
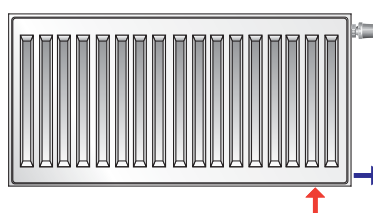

↑ - питательная труба ↓ - обратная труба

О фирме

дополнительная информация

О внедрённой в нашей фирме интегрированной системе управления качеством и управления окружающей средой, отвечающей нормам ISO 9001 и ISO 14001, свидетельствуют присвоенные «British Standards Institution» сертификаты.



«Rettig»

Концерн родом из Финляндии является крупнейшим производителем радиаторов в Европе. Высококачественная продукция и подтверждённое действием партнёрство – это ключи к успехам нашей фирмы. Наши радиаторы оправдали себя в трудных климатических условиях Северной Скандинавии. За более чем 50 лет деятельности мы завоевали признание на европейских рынках, а также в странах других континентов.

Мы располагаем самой большой и лучше всех организованной сетью продаж. Благодаря этому наша вовлечённость в обслуживание мелких проектов так же велика, как и в реализацию крупных инвестиций.

Своим имиджем фирма «Rettig» обязана своим менеджерам и инженерам. Опытные, высоко квалифицированные региональные руководители продаж поддерживают постоянный контакт с торговыми предприятиями, проектантами, установщиками, и инвесторами, заботясь о высшем качестве обслуживания клиента.

В Европе в настоящее время у нас работает свыше 500 человек. Мы инвестируем в будущее кадры, сотрудничая с высшими учебными заведениями на территории страны. Мы организуем учебные занятия для проектантов и установщиков. Всё это – в заботе об удовлетворении нашего клиента, который всегда может рассчитывать на нашу помощь.

дополнительная информация













Условия гарантии на панельные радиаторы «PURMO»



1. Панельные радиаторы «PURMO» выпускаются в оборот на основании декларации соответствия нормам EN 442 в соответствии с Законом о строительных изделиях и Распоряжением министра инфраструктуры по вопросу о способах декларирования соответствия строительных изделий, а также способа обозначения их маркировкой CE.
2. Концерн «Rettig» с представительством в России ЗАО «Реттиг Варме Рус» (именуемое в дальнейшем Гарантом) предоставляет на территории Российской Федерации гарантию сроком на 10 лет (считая со дня покупки) на панельные радиаторы «PURMO», установленные в водяных сетях центрального отопления, однако не более, чем на 11 лет, считая с даты выпуска, имеющейся на радиаторе.
3. Гарантия распространяется на радиаторы, подсоединённые к водяным сетям центрального отопления замкнутой системы с мембранным расширительным сосудом, оборудованным местными деаэраторами (недопустима система центральной деаэрационной сети), питаемым от теплоцентра с теплообменниками или от местной котельной, выполненным из стальных чёрных, медных или пластмассовых с антидиффузионным барьером труб, и устанавливаемые в жилых, конторских, сервисных и прочих помещениях, в которых отсутствует вредное коррозионное воздействие веществ, содержащихся в воздухе, а в частности, отсутствует постоянное или периодическое увлажнение поверхности радиатора. Допускается монтаж панельных радиаторов «PURMO» в небольших установках мощностью до 25 кВт открытой системы при условии использования в этих установках допущенных к применению ингибиторов коррозии.
В течение гарантийного срока радиаторы и их элементы, в которых будут обнаружены дефекты, возникшие по вине производителя, о которых будет заявлено не позднее 1 месяца со дня их обнаружения, будут заменены новыми и не имеющими дефектов.
4. Основанием для получения гарантии является:
 - наличие закупочного документа, каким является фактура,
 - установка радиаторов в водяной сети центрального отопления в соответствии с национальными техническими правилами и указанными в них нормами,
 - соблюдение указаний Гаранта, содержащихся в «Условиях применения панельных радиаторов «PURMO».
5. Рабочее давление в системе центрального отопления с панельными радиаторами «PURMO» не должно превышать 10 бар (6 бар для радиаторов Planora и Vertical), а максимальная рабочая температура 110 °С.
В высоких и высотных зданиях необходимо применять разделение системы на зоны. Проверку герметичности системы необходимо производить при испытательном давлении, равном рабочему давлению в данной системе плюс 2 бар, однако при давлении, не меньшем, чем 4 бар.
Максимальное допустимое давление во время испытания системы на герметичность составляет 12 бар (8 бар для радиаторов Planora и Vertical).
6. Гарантия не будет распространяться на радиаторы:
 - установленные в системе центрального отопления, которая будет соединена с высокотемпературной тепловой сетью через гидрозлеватор или узел насосного смещения,
 - установленные в крытых бассейнах, автомобильных мойках, прачечных, на бойнях, в общественных туалетах, ванных комнатах и прочих помещениях, где имеет место вредное воздействие коррозионных веществ, содержащихся в воздухе, а также постоянное или периодическое увлажнение поверхности радиатора – это не относится к гигиеническим радиаторам в исполнении с дополнительной антикоррозионной защитой, для которых гарантийный срок составляет 6 лет, однако не более, чем 7 лет со дня выпуска,
 - установленных в системе центрального отопления, которая будет постоянно соединена с водопроводной системой, без использования в месте соединения арматуры, предохраняющей от обратного потока – т. н. антизагрязнительной,
 - установленных в системе центрального отопления, которая будет опораживаться от воды чаще и на более длительный срок, нежели следует из необходимых эксплуатационных требований,
 - установленных в паровых системах,
 - установленных в системе центрального отопления, в которой будут превышены допустимые значения важнейших показателей качества воды:
 - общее содержание хлор-ионов и сульфатных ионов не должно превышать 150 мг/л (для систем из медных труб - 50 мг/л),
 - содержание кислорода не должно превышать 0,1 мг/л,
 - показатель pH воды должен находиться в пределах 8,0-9,5,
 - общая жёсткость не должна превышать 4,0 мг-экв/л.
7. Гарантия не будет распространяться на повреждения, которые явятся результатом неправильного пользования, хранения, транспортировки, а также использования изделия не по назначению.
В частности, это касается радиаторов:
 - которые перед установкой складировались под открытым небом,
 - имеющих механические повреждения,
 - загрязнённых изнутри твёрдыми частицами или вредными жидкостями,
 - деформированных вследствие слишком высокого испытательного давления или статического давления в системе,
 - деформированных в результате замерзания системы.
8. Радиаторы необходимо устанавливать, не снимая индивидуальной фабричной упаковки. Эта упаковка должна оставаться на радиаторе, даже если система центрального отопления включается для обогрева здания во время отделочных работ или для просушки здания. Рекомендуется, чтобы пользователь помещения снимал упаковку по окончании всех отделочных работ.
9. Запрещается опорожнять всю систему или её часть от воды и оставлять в таком состоянии. Это касается также новых систем, подвергаемых испытаниям на герметичность. В случае необходимости опорожнения системы, например, ввиду ремонта или консервации воду следует удалить только из той части системы, из которой необходимо. После выполнения работ опорожнённую систему необходимо вновь наполнить водой. Количество воды, используемой для наполнения и пополнения системы центрального отопления необходимо контролировать, например, при помощи водомера.
10. Гарантия распространяется на изделие при условии, что покупатель или третьи лица не ремонтировали его или не заменяли без согласия Гаранта.
11. В случае появления дефектов в течение гарантийного срока наступает возбуждение рекламационного производства путём заявления Продавцу о дефекте на специальном рекламационном формуляре с подробным описанием возникшего дефекта и указанием всех требуемых данных, содержащихся в формуляре. К формуляру должна быть приложена закупочная фактура. Продавец принимает заявление о рекламации и высылает его Гаранту заказным письмом в течение 24 часов с момента его получения. Гарант обязан дать ответ на заявление о рекламации в течение 14 дней со дня получения заявления.
12. В целях рассмотрения заявления Гарант подвергает являющееся предметом рекламации изделие осмотру, который может происходить по месту установки радиатора или в другом месте, указанном Гарантом. В случае признания рекламации Гарант обязуется в 14-дневный срок со дня её признания бесплатно отремонтировать или заменить те части продукта, которые были признаны дефектными вследствие неправильного изготовления или материальных дефектов, либо заменить весь радиатор на новый, не имеющий дефектов. В случае дефектов, которые не влияют на функциональность радиатора, Гарант может также предложить скидку с цены.
13. Гарант оставляет за собой право выбора способа удовлетворения рекламации.
14. Гарантийный срок продлевается на время выполнения ремонта, считающееся со дня доставки продукта Гаранту до дня окончания ремонта, а в случае замены радиатора на новый отсчёт гарантийного срока начинается сначала.
15. Гарант оставляет за собой право вносить изменения в свои продукты без предварительного уведомления при условии, что это не будут какие-либо существенные технические особенности, влияющие на выбор радиатора.
16. Настоящие условия гарантии на проданный товар не исключают, не ограничивают и не приостанавливают прав покупателя, следующих из несоответствия товара договору.
17. Условия гарантии в настоящей форме действительны с 06.03.2007.

Основные цвета

дополнительная информация

				
RAL 1003	RAL 1004	RAL 1013	RAL 1015	RAL 1035*) и **)
				
RAL 1036*) и **)	RAL 2002	RAL 3002	RAL 3003	RAL 3015
				
RAL 4005	RAL 4007	RAL 5000	RAL 5001	RAL 5002
				
RAL 5003	RAL 5011	RAL 5013	RAL 5014	RAL 5015
				
RAL 5017	RAL 5018	RAL 5020	RAL 5021	RAL 5022
				
RAL 5023	RAL 6000	RAL 6005	RAL 6016	RAL 6019
				
RAL 6027	RAL 6029	RAL 7001	RAL 7013	RAL 7015
				
RAL 7016	RAL 7030	RAL 7035	RAL 7036	RAL 7047
				
RAL 8003	RAL 8017	RAL 9001	RAL 9002	RAL 9005
				
RAL 9006*	RAL 9007*	RAL 9010	RAL 9016	

Представленные цвета следует рассматривать как приведённые для ознакомительных целей **ВНИМАНИЕ!!!** Различные типы радиаторов могут быть окрашены в различные оттенки одного и того же цвета

*) *металлические цвета*
) *цвета относятся **только к радиаторам C, CV, CVM, FC, FCV, FCVM, H, HV, FH, FHV а также к радиаторам для ванных комнат*

дополнительная информация

Дополнительные цвета

				
RAL 1000	RAL 1001	RAL 1002	RAL 1005	RAL 1006
				
RAL 1007	RAL 1011	RAL 1012	RAL 1014	RAL 1016
				
RAL 1017	RAL 1018	RAL 1019	RAL 1020	RAL 1021
				
RAL 1023	RAL 1024	RAL 1027	RAL 1028	RAL 1032
				
RAL 1033	RAL 1034	RAL 1037**)	RAL 2000	RAL 2001
				
RAL 2003	RAL 2004	RAL 2008	RAL 2009	RAL 2010
				
RAL 2011	RAL 2012	RAL 2013* и **)	RAL 3000	RAL 3001
				
RAL 3004	RAL 3005	RAL 3007	RAL 3009	RAL 3011
				
RAL 3012	RAL 3013	RAL 3014	RAL 3016	RAL 3017
				
RAL 3018	RAL 3020	RAL 3022	RAL 3027	RAL 3031
				
RAL 3032* и **)	RAL 3033* и **)	RAL 4001	RAL 4002	RAL 4003

Дополнительные цвета

дополнительная информация

 RAL 4004	 RAL 4006	 RAL 4008	 RAL 4009	 RAL 4010
 RAL 4011*) и **)	 RAL 4012*) и **)	 RAL 5004	 RAL 5005	 RAL 5007
 RAL 5008	 RAL 5009	 RAL 5010	 RAL 5012	 RAL 5019
 RAL 5024	 RAL 5025*) и **)	 RAL 5026*) и **)	 RAL 6001	 RAL 6002
 RAL 6003	 RAL 6004	 RAL 6006	 RAL 6007	 RAL 6008
 RAL 6009	 RAL 6010	 RAL 6011	 RAL 6012	 RAL 6013
 RAL 6014	 RAL 6015	 RAL 6017	 RAL 6018	 RAL 6020
 RAL 6021	 RAL 6022	 RAL 6024	 RAL 6025	 RAL 6026
 RAL 6028	 RAL 6032	 RAL 6033	 RAL 6034	 RAL 6035*) и **)
 RAL 6036*) и **)	 RAL 7000	 RAL 7002	 RAL 7003	 RAL 7004
 RAL 7005	 RAL 7006	 RAL 7008	 RAL 7009	 RAL 7010

дополнительная информация

Дополнительные цвета



Представленные цвета следует рассматривать как приведённые для ознакомительных целей **ВНИМАНИЕ!!!** Различные типы радиаторов могут быть окрашены в различные оттенки одного и того же цвета

*) *металлические цвета*

) *цвета относятся **только к радиаторам C, CV, CVM, FC, FCV, FCVM, H, HV, FH, FHV а также к радиаторам для ванных комнат*

WWW.PURMO.RU

ЗАО «Реттиг Варме Рус», 127550, г. Москва, ул. Прянишникова, д. 23-А, офис 42
тел, факс: (495) 933-41-51, e-mail: info@rettig.ru
Филиал ЗАО «Реттиг Варме Рус», 197342, Санкт-Петербург, ул. Кантемировская, 2, офис 306
тел. 8(812) 380-1518, факс 8(812) 380-1519

PURMO 
The Warm Society